

*Walk-n-Cut*<sup>TM</sup>

**READ BEFORE USE**

*Walk-n-Cut*<sup>TM</sup>

**À LIRE AVANT UTILISATION**

*Walk-n-Cut*<sup>TM</sup>

**LEA ANTES DE USAR**



Contains nickel-cadmium rechargeable batteries. Batteries must be recycled or disposed of properly. Call 1-800-8-BATTERY for nearest retail collection site.

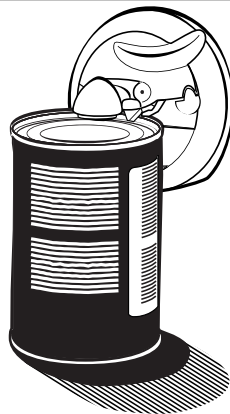

English .....	2
USA: 1-800-851-8900	
Français .....	9
Canada : 1-800-267-2826	
Español .....	17
En México: 01-800-71-16-100	
Le invitamos a leer cuidadosamente este instructivo antes de usar su aparato.	

840133400

## IMPORTANT SAFEGUARDS

When using electric appliances, basic safety precautions should always be followed, including the following:

1. Read all instructions.
2. To protect against risk of electrical shock, do not put unit, cord, plug, or charger in water or other liquid.
3. Close supervision is necessary when any appliance is used by or near children.
4. Use only with the charger provided with the appliance. Do not attempt to use this charger with any other products. Likewise, do not attempt to charge this appliance with any other charger.
5. Do not incinerate this appliance even if it is severely damaged. The batteries can explode in fire.
6. Do not operate in the presence of explosives and/or flammable fumes or liquids.
7. Avoid contact with moving parts.
8. Do not operate with any appliance with a damaged electrical cord, plug, or charger or after the appliance malfunctions or is dropped or damaged in any manner. Call our toll-free customer service number for information on examination, repair or adjustment.
9. The use of attachments not recommended or sold by the appliance manufacturer may cause fire, electric shock or injury.
10. Do not use outdoors.
11. Do not use an extension cord. Plug charger directly into an electric outlet.
12. Do not let cord of charger hang over edge of table or counter, or touch hot surfaces.
13. Do not place on or near a hot gas or electric burner, or in a heated oven.
14. Do not open pressurized (aerosol-type) cans.
15. Do not open cans of flammable liquids such as lighter fluid.
16. Do not use appliance for other than intended use.

17. Unplug the charger from the power outlet when not in use, or before attempting any routine cleaning of the charger.
18. This product contains nickel-cadmium batteries, which must be recycled or disposed of properly at the end of the life of the appliance (see section on battery removal and disposal). Do not incinerate or compost batteries, as they will explode in high temperatures.
19. Under extreme conditions, leaks of batteries can occur. If the battery liquid gets on the skin, wash quickly with soap and water or neutralize area with lemon juice, vinegar or other mild acid. If the liquid gets into the eyes, immediately flush them with clean water for a minimum of 10 minutes. Seek medical attention as soon as possible.

## SAVE THESE INSTRUCTIONS

### Parts and Features

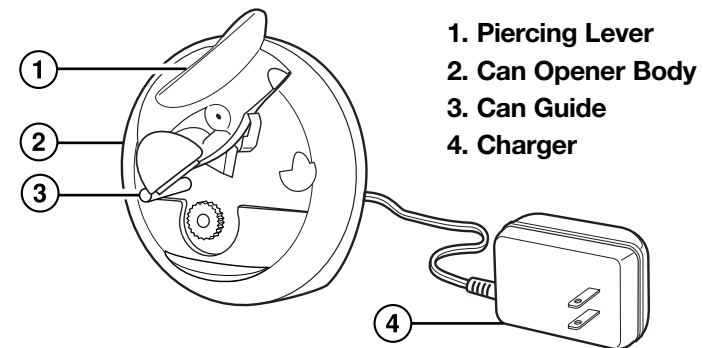

## Charging Instructions

**IMPORTANT:** The appliance is not fully charged when packed in the carton. Charge unit for at least 24 hours before first use.

1. Connect the charger cord to the can opener.
2. Plug the charger into outlet.  
**NOTE:** While charging, it is normal for the body of the can opener and the charger to feel warm.
3. To prolong the life of the batteries, let the batteries fully discharge before recharging.

## Using Your Can Opener

**CAUTION:** Be sure the appliance is off and the motor has stopped completely before putting on or taking off the piercing lever and before cleaning.

1. Unplug charger from can opener. Do not use the can opener when it is attached to the charger.
2. Grasp the back of the can opener.
3. Flip up the hinged magnet so that it is in position to hold the can lid.
4. Raise the piercing lever up and position can opener so that the rim of the can is firmly against the can guide and under the cutting blade. The base (feet) of the unit will be parallel to the counter.

**WARNING:** Keep fingers away from this area to avoid fingers being pinched.

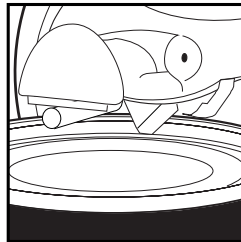

4

5. Press the piercing lever all the way down to energize the can opener and pierce the can. It is not necessary to hold the lever down once cutting begins. Except for short cans or cans with a small diameter, you can let the can opener rotate freely around the top of the can without holding it.
6. The motor will automatically stop when the lid has been cut.
7. Raise the piercing lever to release the can opener from the can. Carefully slide the lid from the magnet.

## How to Clean

1. Unplug charger from electrical outlet and from can opener.
2. Remove cutting assembly by rotating the piercing lever counterclockwise until it pops out of position.
3. Wash the cutting assembly in hot, soapy water. Rinse and dry thoroughly.
4. Wipe the body of can opener with a damp cloth.
5. To reassemble, place the knob on the back of cutting assembly into the hole on the front of the can opener. Push down and to the right until the assembly snaps into place.

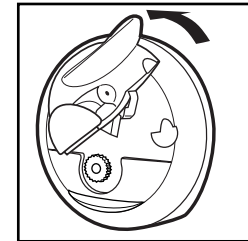

5

## Battery Removal and Disposal

This product uses nickel-cadmium rechargeable and recyclable batteries. When the unit can no longer be recharged, the batteries should be removed from the product and recycled or disposed of properly. Do not incinerate or compost batteries, as they will explode at high temperatures. Do not attempt to replace batteries with batteries other than those supplied by the manufacturer.

### Removal:

1. Use a small Phillips screwdriver to remove the screws on the back of the can opener. Remove rear cover.

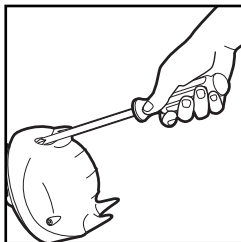

2. Remove screw securing batteries. Pull off terminal connectors to remove batteries.

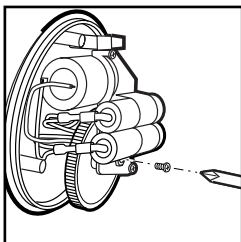

**NOTE:** If the batteries have leaked, put on protective rubber gloves before touching the batteries. Under extreme conditions, leaks from batteries can occur. If the battery liquid gets on the skin, wash quickly with soap and water or neutralize area with lemon juice, vinegar or other mild acid. If the liquid gets into the eyes, immediately flush them with clean water for a minimum of 10 minutes. Seek medical attention as soon as possible.

### Replacement:

**BATTERIES PLUS**  
*America's Battery Stores.*

In the United States, replacement batteries can be purchased at Batteries Plus. Call 1-800-MR-START (1-800-677-8278) for store locations.

### Disposal:

Your appliance manufacturer is concerned about protecting the environment and, therefore, has chosen to participate in the RBRC® (Rechargeable Battery Corporation) recycling program. The RBRC® is a non-profit organization whose recycling programs adhere to all federal and state mandates concerning the proper collection, storage, and transportation of nickel-cadmium batteries. The RBRC® Seal on the nickel-cadmium battery pack indicates that the cost to recycle the battery pack has already been paid. Call 1-800-8-BATTERY to find the nearest retail collection site. You may also contact your local recycling center for information on where to drop off the used battery pack. For more information on RBRC®, check out their web site at [www.rbrc.org](http://www.rbrc.org).



## Customer Service

If you have a question about your appliance, call our toll-free customer service number. Before calling, please note the model, type, and series numbers and fill in that information below. These numbers can be found on the back of your appliance. This information will help us answer your question much more quickly.

**MODEL:** \_\_\_\_\_ **TYPE:** \_\_\_\_\_ **SERIES:** \_\_\_\_\_

**The following warranty applies only to product purchased in the United States and Canada.**

### LIMITED WARRANTY

This product is warranted to be free from defects in material and workmanship for a period of one (1) year for Hamilton Beach products or one hundred eighty (180) days for Proctor-Silex and Traditions products from the date of original purchase, except as noted below. During this period, we will repair or replace this product, at our option, at no cost. THE FOREGOING WARRANTY IS IN LIEU OF ANY OTHER WARRANTY, WHETHER EXPRESS OR IMPLIED, WRITTEN OR ORAL INCLUDING ANY WARRANTY OF MERCHANTABILITY OR FITNESS FOR A PARTICULAR PURPOSE. ANY LIABILITY IS EXPRESSLY LIMITED TO AN AMOUNT EQUAL TO THE PURCHASE PRICE PAID, AND ALL CLAIMS FOR SPECIAL, INCIDENTAL AND CONSEQUENTIAL DAMAGES ARE HEREBY EXCLUDED. There is no warranty with respect to the following, which may be supplied with this product: glass parts, glass containers, cutter/strainer, blades, and/or agitators. This warranty extends only to the original consumer purchaser and does not cover a defect resulting from abuse, misuse, neglect, use for commercial purposes, or any use not in conformity with the printed directions. This warranty gives you specific legal rights, and you may also have other legal rights which vary from state to state, or province to province. Some states or provinces do not allow limitations on implied warranties or special, incidental or consequential damages, so the foregoing limitations may not apply to you.

If you have a claim under this warranty, DO NOT RETURN THE APPLIANCE TO THE STORE! Please call our CUSTOMER SERVICE NUMBER. (For faster service please have model, series, and type numbers ready for operator to assist you.)

### CUSTOMER SERVICE NUMBERS

In the U.S. 1-800-851-8900

In Canada 1-800-267-2826

[hamiltonbeach.com](http://hamiltonbeach.com) or [proctorsilex.com](http://proctorsilex.com)

**KEEP THESE NUMBERS FOR FUTURE REFERENCE!**

## PRÉCAUTIONS IMPORTANTES

En cas d'utilisation d'appareils électriques, des précautions d'usage doivent être respectées, y compris les instructions suivantes :

1. Lire toutes les instructions.
2. Pour prévenir les chocs électriques, ne pas immerger l'appareil, le cordon ou la fiche dans l'eau ou un autre liquide.
3. Une surveillance étroite est indiquée en cas d'utilisation d'un appareil par des enfants ou dans leur voisinage.
4. N'utiliser l'appareil qu'avec le chargeur qui l'accompagne, et ne pas essayer d'utiliser ce chargeur avec un autre produit. De plus, ne pas essayer de charger cet appareil avec un autre chargeur.
5. Ne pas incinérer cet appareil même s'il est gravement endommagé. Les piles peuvent exploser dans un incendie.
6. Ne pas utiliser l'appareil en présence d'explosifs et/ou de liquides ou d'émanations inflammables.
7. Éviter tout contact avec des pièces en mouvement.
8. Ne pas utiliser un appareil qui présente un chargeur, une fiche ou un cordon électrique endommagé; ou après une défaillance de l'appareil, une chute ou encore après tout dommage. Appeler notre service d'assistance aux clients au numéro sans frais pour renseignements, sur les vérifications, réparations ou réglages.
9. L'utilisation de pièces accessoires non recommandées ou vendues par le fabricant des appareils risque de provoquer un incendie, un choc électrique ou des blessures.
10. Ne pas utiliser l'appareil à l'extérieur.
11. Ne pas utiliser de rallonge. Brancher le chargeur directement dans une prise de courant.
12. Ne pas laisser le cordon ou le chargeur traîner sur le bord d'une table ou d'un comptoir, ou entrer en contact avec des surfaces chauffantes.
13. Ne pas placer l'appareil au-dessus ou près d'un brûleur à gaz chaud ou d'un élément électrique chaud, ou dans un four chauffé.

14. Ne pas ouvrir des boîtes métalliques sous pression (du type aérosol).
15. Ne pas ouvrir des boîtes métalliques de liquides inflammables comme l'essence à briquet.
16. Ne pas utiliser l'appareil à une fin autre que celle prévue.
17. Débrancher le chargeur de la prise de courant lorsqu'il n'est pas utilisé, ou avant toute tentative de nettoyage de routine du chargeur.
18. Ce produit contient des piles au nickel-cadmium qu'il faut recycler ou éliminer convenablement à la fin de la durée de service de l'appareil (voir la section consacrée à l'enlèvement et l'élimination des piles). Ne pas incinérer ou composter des piles, car elles explosent aux hautes températures.
19. Dans des conditions extrêmes, des fuites de pile peuvent se produire. Si la peau entre en contact avec l'acide d'une pile, la laver rapidement au savon et à l'eau, ou neutraliser la partie affectée à l'aide de jus de citron, de vinaigre ou d'un autre acide doux. Si le liquide atteint les yeux, les rincer copieusement à l'eau propre pendant au moins 10 minutes. Consulter un médecin dans les plus brefs délais.

## CONSERVEZ CES INSTRUCTIONS



Contient des piles rechargeables au nickel-cadmium. Ces piles doivent être recyclées ou éliminées convenablement. Composer le 1-800-8-BATTERY pour connaître le site de collecte au détail le plus proche.

## Pièces et caractéristiques

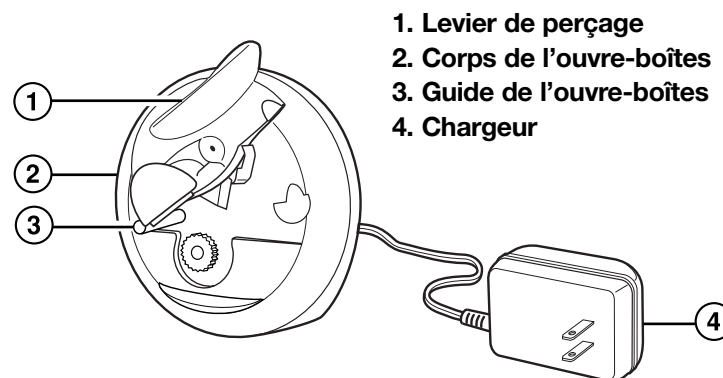

1. Levier de perçage
2. Corps de l'ouvre-boîtes
3. Guide de l'ouvre-boîtes
4. Chargeur

## Instructions de chargement

**IMPORTANT :** L'appareil n'est pas pleinement chargé lorsqu'il est emballé dans son carton. Il faut le charger pendant au moins 24 heures avant de l'utiliser pour la première fois.

1. Connecter le cordon du chargeur à l'ouvre-boîtes.
2. Brancher le chargeur dans la prise de courant.

**REMARQUE :** Pendant le chargement, il est normal de sentir de la chaleur sur le corps de l'ouvre-boîtes et le chargeur.

3. Pour prolonger la durée de service des piles, les laisser se décharger pleinement avant de les recharger.

## Utilisation de l'ouvre-boîtes

**MISE EN GARDE :** S'assurer que l'appareil est éteint et que le moteur est complètement arrêté avant de placer ou de retirer le levier de perçage et avant de procéder au nettoyage.

1. Débrancher le chargeur de l'ouvre-boîtes. Ne pas utiliser l'ouvre-boîtes quand il est joint au chargeur.
2. Saisir l'arrière de l'ouvre-boîtes.
3. Soulever en le rabattant l'aimant articulé de façon à ce qu'il soit en position de tenir le couvercle de la boîte métallique.
4. Soulever le levier de perçage et positionner l'ouvre-boîtes de façon que le bord de la boîte soit fermement contre le guide de l'ouvre-boîtes et sous la lame tranchante. La base (les pieds) de l'appareil sera parallèle au comptoir.

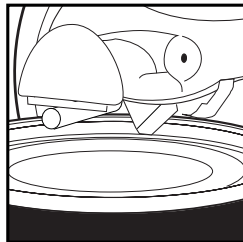

**AVERTISSEMENT :** Garder les doigts à l'écart de cette zone pour éviter qu'ils ne se coincent.

5. Appuyer à fond sur le levier de perçage pour mettre sous tension l'ouvre-boîtes et percer la boîte métallique. Il est inutile de continuer d'appuyer sur le levier après le début de la coupe. Sauf dans le cas des boîtes de petite taille ou de petit diamètre, il est possible de laisser l'ouvre-boîtes tourner librement autour de la partie supérieure de la boîte sans la tenir.
6. Le moteur s'arrête automatiquement lorsque le couvercle a été coupé.
7. Soulever le levier de perçage pour dégager l'ouvre-boîtes de la boîte métallique. Retirer de l'aimant le couvercle avec soin en le faisant glisser.

## Nettoyage de l'ouvre-boîtes

1. Débrancher le chargeur de la prise de courant et de l'ouvre-boîtes.
2. Retirer le bloc de coupe en tournant le levier de perçage dans le sens antihoraire jusqu'à ce qu'il sorte de sa position.
3. Laver le bloc de coupe à l'eau chaude et au savon. Bien le rincer et le sécher.
4. Essuyer le corps de l'ouvre-boîtes avec un linge humide.
5. Pour la réinstallation, placer le bouton à l'arrière du bloc de coupe dans le trou à l'avant de l'ouvre-boîtes. Pousser vers le bas et vers la droite jusqu'à ce que le bloc de coupe s'enclenche en place.

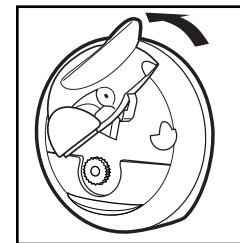

## Enlèvement et élimination des piles

Ce produit utilise des piles rechargeables et recyclables au nickel-cadmium. Lorsque l'appareil ne peut plus être rechargé, il faut retirer du produit les piles avant de les recycler ou de les éliminer convenablement. Ne pas incinérer ou composter les piles, car elles explosent aux hautes températures. Ne pas essayer de remplacer les piles par d'autres qui ne sont pas fournies par le fabricant.



**Enlèvement :**

1. À l'aide d'un petit tournevis Phillips, enlever les vis situées à l'arrière de l'ouvre-boîtes. Retirer le couvercle arrière.

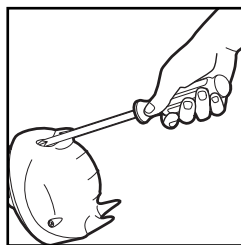

2. Enlever les vis retenant les piles. Débrancher les connecteurs des piles afin de retirer les piles.

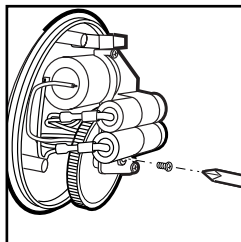

**REMARQUE :** Si les piles présentent une fuite, porter des gants de protection en caoutchouc avant de les toucher. Dans des conditions extrêmes, des fuites de pile peuvent se produire. Si la peau entre en contact avec l'acide d'une pile, la laver rapidement au savon et à l'eau, ou neutraliser la partie affectée à l'aide de jus de citron, de vinaigre ou d'un autre acide doux. Si le liquide atteint les yeux, les rincer copieusement à l'eau propre pendant au moins 10 minutes. Consulter un médecin dans les plus brefs délais.

**Remplacement :**

**BATTERIES PLUS**

*America's Battery Stores*

Aux Etats-Unis, les piles de remplacement peuvent être achetées chez Batteries Plus. Composer le 1-800-MR-START (1-800-677-8278) pour les emplacements des magasins.

14

**Élimination :**

Le fabricant d'appareils électriques a à cœur la protection de l'environnement et a par conséquent choisi de participer au programme de recyclage de la Société des piles rechargeables au Canada (SPRC®). La SPRC® est un organisme sans but lucratif dont les programmes de recyclage sont conformes à tous les mandats fédéraux et provinciaux, qui portent sur la collecte, l'entreposage et le transport convenables des piles au nickel-cadmium. Le sceau de la SPRC® sur le bloc-piles au nickel-cadmium indique que le coût de recyclage du bloc-piles a déjà été payé. Composer sans frais le 1-800-8-BATTERY pour connaître le site de collecte au détail le plus proche. Il est également possible de communiquer avec le centre de recyclage local pour se renseigner sur les lieux de collecte des blocs-piles usagés. Pour plus de renseignements sur la SPRC®, consulter le site web de la Société [www.rbrc.org](http://www.rbrc.org).

**Service aux clients**

Si vous avez une question au sujet de votre ouvre-boîtes, appelez sans frais à notre numéro de service aux clients. Avant de faire un appel, veuillez noter les numéros de modèle, de type et de série, et fournir ces renseignements ci-dessous. Ces numéros se trouvent à l'arrière de votre ouvre-boîtes. Ces renseignements nous aideront à répondre beaucoup plus vite à toute question.

**MODÈLE :** \_\_\_\_\_ **TYPE :** \_\_\_\_\_ **SÉRIE :** \_\_\_\_\_

15

**Cette garantie s'applique seulement aux produits achetés aux É.-U. ou au Canada.**

#### **GARANTIE LIMITÉE**

Ce produit est garanti être exempt de vices de matériau et de fabrication pendant une période d'un (1) an pour les produits Hamilton Beach ou cent quatre-vingt (180) jours pour les produits Proctor-Silex et Traditions à partir de la date de l'achat original, excepté ce qui est noté ci-dessous. Au cours de cette période, nous réparerons ou remplacerons ce produit sans frais, à notre discrétion. LA GARANTIE CI-DESSUS REMPLACE TOUTE AUTRE GARANTIE EXPRESSE OU IMPLICITE, ÉCRITE OU ORALE, Y COMPRIS TOUTE GARANTIE DE QUALITÉ MARCHANDE OU DE CONFORMITÉ À UNE FIN PARTICULIÈRE. TOUTE RESPONSABILITÉ EST EXPRESSEMENT LIMITÉE À UN MONTANT ÉGAL AU PRIX D'ACHAT PAYÉ ET TOUTES LES RÉCLAMATIONS POUR DOMMAGES SPÉCIAUX ET INDIRECTS SONT PAR LES PRÉSENTES EXCLUES. La garantie ne s'applique pas aux accessoires suivants qui pourraient être vendus avec ce produit : pièces en verre, récipients en verre, couteau/tamis, lames et/ou agitateurs. Cette garantie ne s'applique qu'à l'acheteur d'origine et ne couvre pas un vice causé par l'abus, le mésusage, la négligence, l'usage à des fins commerciales ou tout autre usage non prescrit dans le mode d'emploi. Cette garantie vous confère des droits juridiques spécifiques et vous pouvez aussi jouir d'autres droits juridiques qui peuvent varier d'un État à un autre ou d'une province à une autre. Certains États ou provinces ne permettent pas les limitations sur les garanties implicites ou les dommages spéciaux ou indirects de telle sorte que les limitations ci-dessus ne s'appliquent peut-être pas dans votre cas.

Si vous désirez procéder à une réclamation en vertu de cette garantie, NE RETOURNEZ PAS L'APPAREIL AU MAGASIN! Veuillez téléphoner au NUMÉRO DU SERVICE À LA CLIENTÈLE. (Pour un service plus rapide, ayez à portée de la main les numéros de série et de modèle et de type de votre appareil lorsque vous communiquez avec un représentant.)

#### **NUMÉROS DU SERVICE À LA CLIENTÈLE**

Aux États-Unis 1-800-851-8900

Au Canada 1-800-267-2826

**hamiltonbeach.com ou proctorsilex.com**

**CONSERVEZ CES NUMÉROS POUR CONSULTATION ULTÉRIEURE!**

## SALVAGUARDIAS IMPORTANTES

Cuando use aparatos eléctricos, se deben seguir siempre las precauciones básicas de seguridad que incluyen lo siguiente:

1. Lea todas las instrucciones.
2. Verifique que el voltaje de su instalación corresponda con el del producto.
3. Para proteger contra el riesgo de choque eléctrico, no coloque la unidad, cable, enchufe o cargador en agua o en ningún otro líquido.
4. Es necesario que haya buena supervisión cuando los niños utilicen aparatos o cuando éstos se estén utilizando cerca de niños.
5. Use únicamente con el cargador provisto con el aparato. No intente usar este cargador con ningún otro producto. Igualmente, no intente cargar este aparato con ningún otro cargador.
6. No incinere este aparato incluso si está gravemente dañado. Las baterías pueden explotar en el fuego.
7. No opere en presencia de explosivos y/o gases o líquidos inflamables.
8. Evite el contacto con las partes en movimiento.
9. No opere ningún aparato si el cable, enchufe o cargador están averiados, después de un mal funcionamiento del aparato o si éste se ha caído o averiado de alguna forma. Llame nuestro número gratuito de asistencia al cliente para obtener información o un examen, reparación o ajuste.
10. El uso de accesorios no recomendados o vendidos por el fabricante del aparato podría causar incendio, choque eléctrico o lesiones.
11. No use al aire libre.
12. No use un cable de extensión. Conecte el cargador directamente en un tomacorriente.
13. No deje que el cable o cargador cuelguen sobre el borde de una mesa o mostrador ni que toque alguna superficie caliente.
14. No coloque sobre o cerca de un quemador de gas o eléctrico calientes, o en un horno caliente.
15. No abra latas presurizadas (tipo aerosol).
16. No abra latas de líquidos inflamables como líquido encendedor.

17. No use el aparato para un propósito diferente para el cual fue diseñado.
18. Desconecte el cargador del tomacorriente cuando no esté en uso, o antes de intentar cualquier rutina de limpieza del cargador.
19. Este producto contiene baterías de níquel-cadmio, las cuales se debe reciclar o desechar al final de la vida útil del aparato (ver sección sobre la remoción y desecho de baterías). No incinere o convierta las baterías, ya que podrían explotar a altas temperaturas.
20. Bajo condiciones extremas, pueden ocurrir fugas de las baterías. Si el líquido de las baterías hace contacto con la piel, lave rápidamente con agua y jabón o neutralice el área con jugo de limón, vinagre u otros ácidos suaves. Si el líquido se introduce en los ojos, enjuague inmediatamente con agua limpia por un mínimo de 10 minutos. Busque atención médica de inmediato.

## GUARDE ESTAS INSTRUCCIONES

### Partes y características

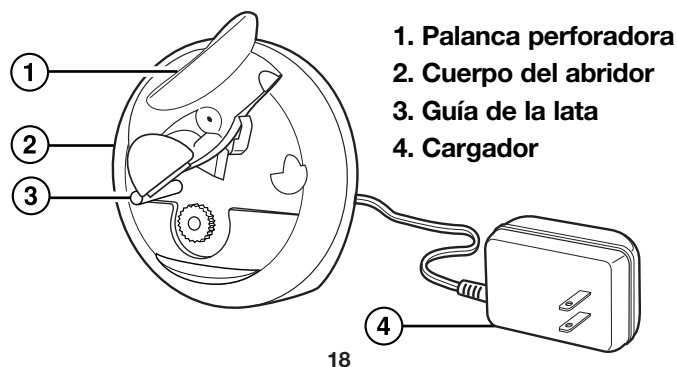

18

### Instrucciones de carga

**IMPORTANTE:** Este aparato no está completamente cargado al empacarse en la caja. Cargue la unidad por al menos 24 horas antes del primer uso.

1. Conecte el cable del cargador en el abridor de latas.
2. Conecte el abridor en el tomacorriente.  
**NOTA:** Mientras carga, es normal que el cuerpo de la lata y el cargador se calienten.
3. Para prolongar la duración de las baterías, deje que las baterías se descarguen por completo antes de volver a cargar.

### Cómo usar el abridor de latas

**PRECAUCIÓN:** Cerciórese de que el aparato esté apagado y que el motor haya parado por completo antes de colocar o quitar la palanca perforadora y antes de la limpieza.

1. Desconecte el cargador del abridor de latas. No use el abridor de latas cuando esté unido al cargador.
2. Sostenga la parte posterior del abridor.
3. Levante el imán con bisagra de manera que esté en posición de sostener la tapa de la lata.
4. Levante la palanca perforadora y coloque el abridor de manera que el borde de la lata esté firmemente contra la guía de la lata y debajo de la cuchilla de corte. La base (patas) de la unidad estarán paralelas al mostrador.

**ADVERTENCIA:** Mantenga los dedos alejados de esta área para evitar que se pellizquen los dedos.

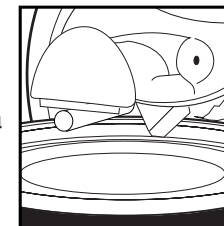

19

5. Presione la palanca perforadora completamente hasta abajo para dar energía al abridor y perforar la lata. No es necesario sostener la palanca hacia abajo una vez que empiece a cortar. Excepto para latas pequeñas o latas de diámetro pequeño, usted puede dejar que el abridor rote libremente alrededor de la parte superior de la lata sin sostenerla.
6. El motor parará automáticamente cuando la lata se haya abierto.
7. Levante la palanca perforadora para liberar el abridor de la lata. Deslice la tapa del imán con cuidado.

## Cómo limpiar

1. Desconecte el cargador del tomacorriente eléctrico y del abridor de latas.
2. Retire la ensambladura de corte rotando la palanca perforadora en el sentido opuesto al reloj hasta que se salga de su posición.
3. Lave la ensambladura de corte en agua caliente y jabonosa. Enjuague y seque a fondo.
4. Limpie del cuerpo del abridor de latas con un paño húmedo.
5. Para volver a armar, coloque la perilla en la parte posterior de la ensambladura de corte en el orificio del frente del abridor de latas. Empuje hacia abajo y hacia la derecha hasta que la ensambladura encaje en su lugar.

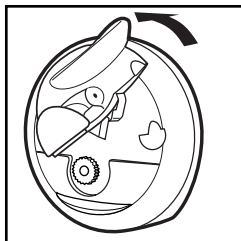

## Remoción y desecho de las baterías

Este producto usa baterías recargables y reciclables de níquel-cadmio. Cuando ya no sea posible recargar la unidad, se deben remover las baterías del producto y reciclarse o desecharse correctamente. No incinere o compongá las baterías, ya que explotarán a altas temperaturas. No intente reemplazar las baterías con otras diferentes a las suministradas por el fabricante.

### Remoción:

1. Use un destornillador de estrella pequeño para retirar los tornillos en la parte posterior del abridor. Retire la tapa posterior.

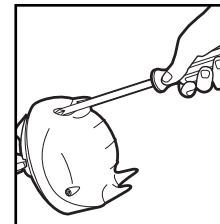

2. Retire los tornillos que aseguran las baterías. Hale los conectores del terminal para retirar las baterías.

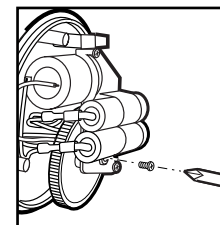

**NOTA:** Si las baterías han tenido fugas, use guantes protectores de goma antes de tocar las baterías. Bajo condiciones extremas, pueden ocurrir fugas de las baterías. Si el líquido de las baterías hace contacto con la piel, lave rápidamente con agua y jabón o neutralice el área con jugo de limón, vinagre u otros ácidos suaves. Si el líquido se introduce en los ojos, enjuague inmediatamente con agua limpia por un mínimo de 10 minutos. Busque atención médica de inmediato.

**Hamilton Beach.****Proctor Silex.**

Grupo HB PS, S.A. de C.V.  
 Monte Elbruz No. 124 Int. 601  
 Col. Palmitas Polanco  
 México, D.F. C.P. 11560  
 Tel. 52 82 31 05 y 52 82 31 06  
 Fax. 52 82 3167

**PÓLIZA DE GARANTÍA**

PRODUCTO:	MARCA:	Hamilton Beach: <input type="checkbox"/> Proctor-Silex: <input type="checkbox"/>	MODELO:
<p>Hamilton Beach/Proctor-Silex cuenta con una Red de Centros de Servicio Autorizada, por favor consulte en la lista anexa el nombre y dirección de los establecimientos en la República Mexicana en donde usted podrá hacer efectiva la garantía, obtener partes, componentes, consumibles y accesorios; así como también obtener servicio para productos fuera de garantía.          Para mayor información llame sin costo:  <b>Centro de Atención al consumidor: 01 800 71 16 100</b></p>			
<p>Grupo HB PS, S.A. de C.V. le otorga a partir de la fecha de compra:  <b>GARANTÍA DE 1 AÑO.</b></p>			
<b>COBERTURA</b>			
<ul style="list-style-type: none"> <li>Esta garantía ampara, todas las piezas y componentes del producto que resulten con defecto de fabricación incluyendo la mano de obra.</li> <li>Grupo HB PS, S.A. de C.V. se obliga a reemplazar, reparar o reponer, cualquier pieza o componente defectuoso; proporcionar la mano de obra necesaria para su diagnóstico y reparación, todo lo anterior sin costo adicional para el consumidor.</li> <li>Esta garantía incluye los gastos de transportación del producto que deriven de su cumplimiento dentro de su red de servicio.</li> </ul>			
<b>LIMITACIONES</b>			
<ul style="list-style-type: none"> <li>Esta garantía no ampara el reemplazo de piezas deterioradas por uso o por desgaste normal, como son: cuchillas, vasos, jarras, filtros, etc.</li> <li>Grupo HB PS, S.A. de C.V. no se hace responsable por los accidentes producidos a consecuencia de una instalación eléctrica defectuosa, ausencia de toma de tierra, clavija de enchufe en mal estado, etc.</li> </ul>			

**EXCEPCIONES**

Esta garantía no será efectiva en los siguientes casos:

- Cuando el producto se hubiese utilizado en condiciones distintas a las normales. (Uso industrial, semi-industrial o comercial.)
- Cuando el producto no hubiese sido operado de acuerdo con el instructivo de uso.
- Cuando el producto hubiese sido alterado o reparado por personas no autorizadas por Grupo HB PS, S.A. de C.V. el fabricante nacional, importador o comercializador responsable respectivo.

El consumidor puede solicitar que se haga efectiva la garantía ante la propia casa comercial donde adquirió su producto, siempre y cuando Grupo HB PS, S.A. de C.V. no cuente con talleres de servicio.

**PROCEDIMIENTO PARA HACER EFECTIVA LA GARANTÍA**

- Para hacer efectiva la garantía no deben exigirse mayores requisitos que la presentación del producto y la póliza correspondiente, debidamente sellada por el establecimiento que lo vendió.
- Para hacer efectiva la garantía, lleve su aparato al Centro de Servicio Autorizado más cercano a su domicilio (consulte la lista anexa).
- Si no existe Centro de Servicio Autorizado en su localidad siga las siguientes instrucciones:
  - Empaque su producto adecuadamente para que no se dañe durante el traslado.
  - Anote claramente sus datos y los del Centro de Servicio al que está enviando el producto.
  - No incluya partes sueltas ni accesorios para evitar su pérdida.
- El tiempo de reparación, en ningún caso será mayor de 30 días naturales contados a partir de la fecha de recepción del producto en nuestros Centros de Servicio Autorizados.
- En caso de que el producto haya sido reparado o sometido a mantenimiento y el mismo presente deficiencias imputables al autor de la reparación o del mantenimiento dentro de los treinta días naturales posteriores a la entrega del producto al consumidor, éste tendrá derecho a que sea reparado o mantenido de nuevo sin costo alguno. Si el plazo de la garantía es superior a los treinta días naturales, se estará a dicho plazo.
- El tiempo que duren las reparaciones efectuadas al amparo de la garantía no es computable dentro del plazo de la misma. Cuando el bien haya sido reparado se iniciará la garantía respecto de las piezas repuestas y continuará con relación al resto. En el caso de reposición del bien deberá renovarse el plazo de la garantía.

FECHA DE ENTREGA	SELLO DEL VENDEDOR	QUEJAS Y SUGERENCIAS
DÍA ___ MES ___ AÑO ___		<p>Si desea hacer comentarios o sugerencias con respecto a nuestro servicio o tiene alguna queja derivada de la atención recibida en alguno de nuestros Centros de Servicio Autorizados, por favor dirigirse a:</p> <p style="text-align: center;"><b>Grupo HB PS, S.A. de C.V.</b>  <b>(DIMLSA)</b>  <b>Prof. Av. La Joya s/n. Esq. Av. San Antonio</b>  <b>Col. El Infiernillo C.P. 54878</b>  <b>Cuatitlán, Edo de México</b>  <b>Tel. (55) 58 99 62 42</b>  <b>Fax. (55) 58 70 64 42 y (55) 26 20 21 02</b></p>

**RED DE CENTROS DE SERVICIO AUTORIZADA GRUPO HB PS, S.A. DE C.V.**

**Distrito Federal**

ELECTRODOMÉSTICOS  
Av. Plutarco Elias Cailles  
No. 1499  
Zacahuiztco MEXICO 09490 D.F.  
Tel: 01 55 5235 2323  
Fax: 01 55 5243 1397  
CASA GARCIA  
Av. Patriotismo No. 875-B  
Mixcoac MEXICO 03910 D.F.  
Tel: 01 55 5563 8723  
Fax: 01 55 5615 1856

**Jalisco**

REF. ECONÓMICAS DE  
OCCIDENTE, S.A. DE C.V.  
Garibaldi No. 1450  
Ladrón de Guevara  
GUADALAJARA 44660 Jal.  
Tel: 01 33 3825 3480  
Fax: 01 33 3826 1914

**Chihuahua**

DISTRIBUIDORA TURMIX  
Av. Paseo Triunfo de la Rep.  
No. 5289 Local 2 A.  
Int. Hipermart  
Alamos de San Lorenzo  
CD. JUAREZ 32340 Chih.  
Tel: 01 656 617 8030  
Fax: 01 656 617 8030

**Nuevo Leon**

FERNANDO SEPULVEDA  
REFACCIONES  
Ruperto Martínez No. 238 Ote.  
Centro MONTERREY, 64000 N.L.  
Tel: 01 81 8343 6700  
Fax: 01 81 8344 0486

<b>Modelo:</b>	<b>Tipo:</b>	<b>Características Eléctricas:</b>
76500	CA25	120 V~ 60 Hz 1,4 A

HAMILTON BEACH ♦ PROCTOR-SILEX, INC.  
263 Yadkin Road, Southern Pines, NC 28387

PROCTOR-SILEX CANADA, INC.  
Picton, Ontario K0K 2T0

840133400      hamiltonbeach.com • proctorsilex.com  
                         hamiltonbeach.com.mx • proctorsilex.com.mx

1/05