

# Hamilton Beach®

## *Travel Iron / Steamer*

READ BEFORE USE

## *Fer à vapeur de voyage*

À LIRE AVANT UTILISATION

## *Plancha de vapor para viaje*

LEA ANTES DE USAR

Le invitamos a leer cuidadosamente este instructivo antes de usar su aparato.

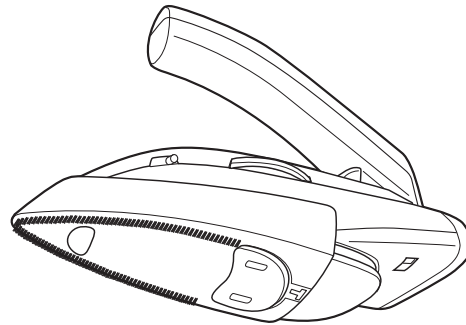

English .....	2
USA: 1-800-851-8900	
Français .....	13
Canada : 1-800-267-2826	
Español.....	26
En México: 01-800-71-16-100	

840195501

## IMPORTANT SAFEGUARDS

When using a travel iron, basic precautions should always be followed, including the following:

### READ ALL INSTRUCTIONS BEFORE USING

1. Only use an iron for its intended use.
2. To avoid the risk of electric shock, do not immerse the iron in water or other liquids.
3. Always turn the iron to OFF (O) before plugging or unplugging the iron from the electrical outlet. Never pull on the cord to disconnect the iron from the electrical outlet; instead, grasp the plug and pull on the plug to disconnect the iron.
4. Do not let the cord touch hot surfaces. Let the iron cool completely before putting the iron away. Coil the cord loosely around the iron when storing.
5. Always disconnect the iron from the electrical outlet before filling the iron with water, emptying the water from the iron, and when the iron is not in use.
6. Do not operate the iron with a damaged cord or in the event the iron has been dropped or damaged or there are visible signs of damage or it is leaking. To avoid the risk of electric shock, do not disassemble the iron. Take it to a qualified serviceman for examination and repair. Incorrect assembly might result in a risk of electric shock when the iron is used after reassembly.
7. The iron must be used and rested on a stable surface.
8. When placing the iron on its stand, ensure that the surface on which the stand is placed is stable.
9. Close supervision is required for any appliance used by or near children. Do not leave the iron unattended while the iron is connected or on an ironing board.
10. Burns can occur from touching hot metal parts, hot water, or steam. Use caution when you turn a steam iron upside down—there might be hot water in the reservoir.
11. To avoid a circuit overload, do not operate an iron on the same circuit with another high-wattage appliance.

12. If an extension cord is absolutely necessary, a cord with an ampere rating equal to or greater than the maximum rating of the iron shall be used. A cord rated for less amperage can result in a risk of fire or electric shock due to overheating. Care shall be taken to arrange the cord so that it cannot be pulled or be tripped over.

## SAVE THESE INSTRUCTIONS!

### OTHER CONSUMER SAFETY INFORMATION

**This iron is not intended for regular use.**

**WARNING!** Shock Hazard: This appliance has a polarized plug (one wide blade) that reduces the risk of electric shock. The plug fits only one way into a polarized outlet. Do not defeat the safety purpose of the plug by modifying the plug in any way or by using an adapter. If the plug does not fit, reverse the plug. If it still does not fit, have an electrician replace the outlet.

### Please Read Before First Use

- This appliance was initially set to operate at 120 volts. See "To Change Voltage" section for conversion to 240 volts.
- During first use of travel iron/steamer, it may appear to smoke. This will stop and does not indicate a defect or hazard.
- Many irons/steamers spit or sputter during the first few uses with tap water. This happens as the steam chamber becomes conditioned. This will stop after a few uses.
- Steam vents should be cleared before first use. Prepare travel iron/steamer for steam ironing; then iron over an old cloth for a few minutes while pressing the steam button.

**NOTE:** Power light remains ON when travel iron is plugged in, even in OFF (O) setting.

## Parts and Features

1. Power Light
2. Steam Switch
3. Steam Button
4. Water Tank Plug
5. Handle/Water Tank
6. Temperature Control Dial
7. Handle Release/Lock Button
8. Fabric Brush Attachment
9. Steam Brush Latch
10. Lint Pad
11. Steam Brush
12. Dual-Voltage Switch
13. Stainless Steel Soleplate

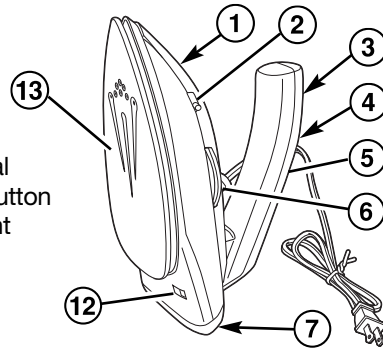

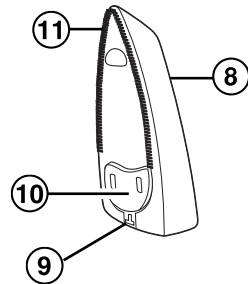
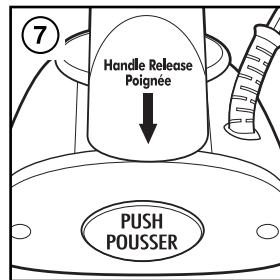

Storage Bag not shown.

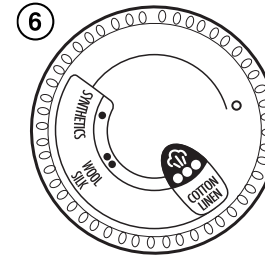

**NOTE:** Power light remains ON when travel iron is plugged in, even in OFF (O) setting.

## Fabric Setting Chart



Steam Setting	Temperature Setting	Ironing Instructions
	O	Off
Dry Iron	Synthetics • Low	Dry iron using spray if necessary.
	Silk, Wool •• Medium	Iron silk on wrong side.
 Steam Range	Cotton, Linen ••• High	For cotton, iron while still damp or use spray. For linen, iron fabric on wrong side.

## To Change Voltage

Make sure the unit is unplugged.

- For 120 volts: Slide switch to the right.
- For 240 volts: Slide switch to the left.  
If using 240 volts, you must use an appropriate adapter plug.

**NOTICE:** Damage to unit and garments may occur if unit is operated at 240V with switch set to 120V.

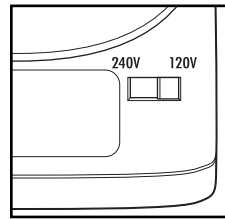

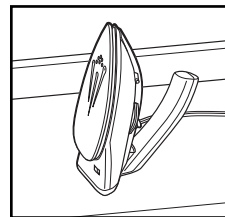

## To Dry Iron

1. With travel iron/steamer unplugged, pull up the handle until it locks into position.
2. Make sure Dual-Voltage Switch is set to correct voltage and then plug travel iron/steamer into power supply.
3. Slide Steam Switch to the  (Dry Iron) position. This will also prevent water leakage.
4. Turn Temperature Control Dial to desired temperature. With travel iron/steamer resting on heel rest, allow 3 minutes for travel iron/steamer to reach desired temperature. Do not preheat travel iron/steamer with soleplate facing down.
5. To turn travel iron/steamer off, turn Temperature Control Dial to **O** (OFF).
6. Unplug travel iron/steamer and allow to cool completely. Press the Handle Release/Lock Button (labeled PUSH on heel rest of iron) and push the handle down until it locks into the storage position. Place travel iron/steamer in storage bag.



## To Steam Iron

1. With travel iron/steamer unplugged, pull up the handle until it locks into position.
2. Remove Water Tank Plug. Slowly pour 2 ounces (60 ml) of tap water into water tank opening up to the MAX Fill Indicator. Replace Water Tank Plug.
3. Make sure Dual-Voltage Switch is set to correct voltage and then plug travel iron/steamer into power supply.
4. Turn Temperature Control Dial to desired temperature. With travel iron/steamer resting on heel rest, allow 3 minutes for travel iron/steamer to reach desired temperature. Do not pre-heat travel iron/steamer with soleplate facing down.
5. Slide Steam Switch to the  (Steam) position.
6. For steam burst, press Steam Button on handle.
7. To turn travel iron/steamer off, turn Temperature Control Dial to **O** (OFF).
8. Unplug travel iron/steamer. Empty water from the travel iron/steamer water tank following directions in "Caring for Your Travel Iron/Steamer." Set Steam Switch to  (Dry Iron) position.
9. Allow to cool completely. Press the Handle Release/Lock Button (labeled PUSH on heel rest of iron) and push the handle down until it locks into the storage position. Place travel iron/steamer in storage bag.

## To Use Steam Brush

1. With travel iron/steamer unplugged, pull up the handle until it locks into position.
2. Remove Water Tank Plug. Slowly pour 2 ounces (60 ml) of tap water into the water tank opening up to the MAX Fill Indicator. Replace Water Tank Plug.
3. Slide Brush Attachment over soleplate until the latch locks it into place.
4. Make sure Dual-Voltage Switch is set to correct voltage and then plug travel iron/steamer into power supply.
5. Turn Temperature Control Dial to desired temperature. With travel iron/steamer resting on heel rest, allow 3 minutes for travel iron/steamer to reach desired temperature. Do not preheat travel iron/steamer with soleplate facing down.
6. Slide Steam Switch to the  (Steam) position.
7. Clothing should be on a hanger. Pull fabric taut. Hold steamer upright against fabric. Press Steam Button every 3 seconds for steam.

**NOTE:** The Steam Brush may be used as a lint remover. If using on delicate fabric that may snag, remove Brush Attachment by pulling straight up prior to heating travel iron/steamer.

8. To turn travel iron/steamer off, turn Temperature Control Dial to **O** (OFF).
9. Unplug travel iron/steamer. Empty water from the travel iron/steamer reservoir following directions in "Caring for Your Travel Iron/Steamer." Set Steam Switch to  (Dry Iron) position.
10. Allow to cool completely. Slide latch to unlock and remove Steam Brush. Press the Handle Release/Lock Button (labeled PUSH on heel rest of iron) and push the handle down until it locks into the storage position. Place in storage bag.

8

## To Remove Lint

1. Lint and hair may be removed from fabrics with the lint pad by brushing the pad across fabric slowly from left to right.
2. To clean lint pad, brush on scrap fabric or towel from right to left.

## Caring for Your Travel Iron/Steamer



1. The Water Tank of your travel iron/steamer should be emptied after each use. Turn Temperature Control Dial to **O** (OFF). Set Steam Switch to  (Dry Iron) position. Unplug the travel iron/steamer and hold over a sink. Turn travel iron/steamer nose down until water tank opening is parallel with sink. Water will run out of water tank opening.
2. To store the travel iron/steamer after it has completely cooled, press Handle Release/Lock Button and press down handle to storage position.
3. Put Brush Attachment over the soleplate.
4. Place the travel iron/steamer in the storage bag and store resting on its side. **Do not store travel iron/steamer laying flat on soleplate.**

## Soleplate

1. Never iron over zippers, pins, metal rivets, or snaps since these may scratch the soleplate.
2. To clean occasional buildup on the soleplate, wipe with a sudsy cloth. Do not use abrasive cleansers or metal scouring pads.
3. Always store travel iron/steamer resting on its side.

9

## Troubleshooting

PROBLEM	PROBABLE CAUSE
<b>Won't heat</b>	<ul style="list-style-type: none"> <li>• Is travel iron/steamer plugged in and outlet working? Check outlet by plugging in a lamp.</li> <li>• Is Temperature Control Dial turned to a fabric setting?</li> <li>• Make sure Dual-Voltage Switch is set to correct voltage.</li> </ul>
<b>Water is leaking</b>	<ul style="list-style-type: none"> <li>• Do not overfill the water tank.</li> <li>• Do not press Steam Button while dry ironing.</li> <li>• If steam ironing, is Temperature Control Dial in steam range and did travel iron/steamer have enough time to preheat?</li> <li>• Increase time between pushing Steam Button.</li> <li>• If dry ironing, make sure Temperature Control Dial is in DRY IRON position.</li> <li>• Make sure Water Tank Plug is fully seated.</li> <li>• Place Steam Switch in the  (Dry Iron) position.</li> </ul>
<b>Won't steam</b>	<ul style="list-style-type: none"> <li>• Check water level.</li> <li>• Is Steam Switch set to  (Steam)?</li> <li>• Is Temperature Control Dial in steam range?</li> <li>• Has travel iron/steamer had enough time to preheat?</li> </ul>
<b>Leaves spots</b>	<ul style="list-style-type: none"> <li>• ALWAYS empty water tank after using. Water left in water tank may discolor clothing and soleplate.</li> <li>• Do not press Steam Button while the travel iron/steamer is cool.</li> </ul>

## Troubleshooting (cont.)

PROBLEM	PROBABLE CAUSE
<b>Twisted cord</b>	<ul style="list-style-type: none"> <li>• If the travel iron/steamer cord should become twisted, unplug travel iron/steamer and let cool. Hold travel iron/steamer cord in the middle of entire length. Let plug and travel iron/steamer dangle freely until cord uncoils. This will extend the life of your travel iron/steamer cord.</li> </ul>
<b>Water is leaking during storage</b>	<ul style="list-style-type: none"> <li>• Empty water when not in use and place Steam Switch in the  (Dry Iron) position.</li> </ul>

#### LIMITED WARRANTY

This warranty applies to products purchased in the U.S. and Canada. This is the only express warranty for this product and is in lieu of any other warranty or condition.

This product is warranted to be free from defects in material and workmanship for a period of one (1) year from the date of original purchase. During this period, your exclusive remedy is repair or replacement of this product or any component found to be defective, at our option; however, you are responsible for all costs associated with returning the product to us and our returning a product or component under this warranty to you. If the product or component is no longer available, we will replace with a similar one of equal or greater value.

This warranty does not cover glass, filters, wear from normal use, use not in conformity with the printed directions, or damage to the product resulting from accident, alteration, abuse, or misuse. This warranty extends only to the original consumer purchaser or gift recipient. Keep the original sales receipt, as proof of purchase is required to make a warranty claim. This warranty is void if the product is used for other than single-family household use or subjected to any voltage and waveform other than as specified on the rating label (e.g., 120V ~ 60 Hz).

We exclude all claims for special, incidental, and consequential damages caused by breach of express or implied warranty. All liability is limited to the amount of the purchase price. **Every implied warranty, including any statutory warranty or condition of merchantability or fitness for a particular purpose, is disclaimed except to the extent prohibited by law, in which case such warranty or condition is limited to the duration of this written warranty.** This warranty gives you specific legal rights. You may have other legal rights that vary depending on where you live. Some states or provinces do not allow limitations on implied warranties or special, incidental, or consequential damages, so the foregoing limitations may not apply to you.

To make a warranty claim, do not return this appliance to the store. Please call 1.800.851.8900 in the U.S. or 1.800.267.2826 in Canada or visit [hamiltonbeach.com](http://hamiltonbeach.com) in the U.S. or [hamiltonbeach.ca](http://hamiltonbeach.ca) in Canada. For faster service, locate the model, type, and series numbers on your appliance.

## **PRÉCAUTIONS IMPORTANTES**

Lors de l'utilisation d'un fer de voyage, des précautions élémentaires doivent toujours être observées, y compris ce qui suit :

### **LIRE TOUTES LES INSTRUCTIONS AVANT L'UTILISATION**

1. Utiliser exclusivement le fer pour son usage prévu.
2. Pour éviter le risque de choc électrique, ne pas plonger le fer dans l'eau ou d'autres liquides.
3. Toujours mettre le fer sur Arrêt (O) avant de le brancher ou débrancher de la prise électrique. Ne jamais tirer sur le cordon pour déconnecter le fer de la prise électrique ; au lieu de cela, saisir la fiche et tirer dessus pour débrancher le fer.
4. Ne pas laisser le cordon toucher les surfaces chaudes. Laisser refroidir le fer complètement avant de le remiser. Entourer le cordon autour du fer sans le serrer pour le ranger.
5. Toujours débrancher le fer de la prise électrique avant de remplir le fer d'eau et de vider l'eau du fer, et lorsque le fer ne sert pas.
6. Ne pas utiliser le fer avec un cordon endommagé, si le fer est tombé ou endommagé, s'il y a des signes visibles de dommage ou s'il fuit. Pour éviter le risque de choc électrique, ne pas démonter le fer. Le faire examiner et réparer par un dépanneur qualifié. Un assemblage incorrect risque d'entraîner un risque de choc électrique lorsque le fer est utilisé après réassemblage.
7. Le fer doit être utilisé et reposé sur une surface stable.
8. En plaçant le fer sur son support, assurez-vous que la surface sur laquelle le support est placé est stable.
9. Une surveillance étroite est requise pour tout appareil utilisé par ou près d'enfants. Ne pas laisser le fer sans surveillance pendant qu'il est branché ou pendant qu'il est sur une planche à repasser.
10. Des brûlures peuvent survenir lorsqu'on touche des pièces chaudes en métal, de l'eau chaude ou de la vapeur. Adopter des précautions lorsqu'on tourne un fer à vapeur à l'envers, car il peut rester de l'eau chaude dans le réservoir.
11. Pour éviter une surcharge du circuit, ne pas utiliser le fer sur le même circuit qu'un autre appareil de haute puissance.



12. Si une rallonge électrique est absolument nécessaire, un cordon d'intensité nominale égale ou supérieure à l'intensité nominale maximale du fer doit être utilisé. Un cordon d'une intensité nominale moindre peut entraîner un risque d'incendie ou de choc électrique en raison d'une surchauffe. Il faut prendre soin de placer le cordon de rallonge pour qu'il ne puisse pas être tiré par des enfants ou faire trébucher.

## CONSERVER CES INSTRUCTIONS !

### AUTRES RENSEIGNEMENTS DE SÉCURITÉ AUX CONSOMMATEURS

Ce fer n'est pas conçu pour une utilisation régulière.

**AVERTISSEMENT !** Risque d'électrocution : cet appareil est doté d'une fiche polarisée (lame large) qui réduit le risque d'électrocution. Cette fiche s'insère d'une seule manière dans une prise polarisée. Ne pas transformer le dispositif de sécurité de la fiche en modifiant celle-ci de quelque façon ou en utilisant un adaptateur. Si la fiche refuse de s'insérer, inversez-la. Si elle refuse toujours de s'insérer, faites remplacer la prise par un électricien.

### Avant la première utilisation

- Le fonctionnement sur un circuit de 120 V a été pré-réglé en usine. Voir « Pour changer la tension » pour effectuer une conversion à 240 V.
- Durant cette première utilisation du fer à vapeur de voyage, de la fumée peut apparaître. Cela s'arrêtera et n'indique pas un défaut ni un danger.
- Bon nombre de fers/fers à vapeur crachent durant les premières utilisations avec de l'eau du robinet. Cela se produit lorsque le compartiment à vapeur se conditionne. Ceci s'arrêtera après quelques utilisations.
- Nettoyer les orifices de passage de la vapeur avant la première utilisation. Préparer le fer à vapeur de voyage pour un repassage à la vapeur, repasser alors sur un vieux tissu pendant quelques minutes tout en appuyant sur le bouton de vaporisation.

**REMARQUE :** le voyant d'alimentation reste allumé lorsque le fer de voyage est branché, même dans le réglage d'arrêt (O).

## Pièces et caractéristiques

1. Voyant d'alimentation
2. Commutateur de vaporisation
3. Bouton de vaporisation
4. Bouchon du réservoir d'eau
5. Poignée/réservoir d'eau
6. Cadran de contrôle de température
7. Verrouillage/débloccage de la poignée
8. Accessoire de brosse à tissu
9. Taquet de brosse à vapeur
10. Coussinet anti-peluche
11. Brosse à vapeur
12. Interrupteur double tension
13. Semelle en acier inoxydable

Sac de rangement non illustrés.

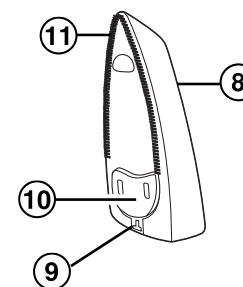
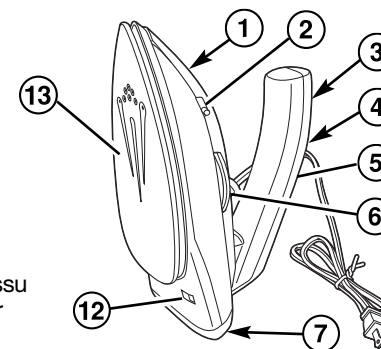
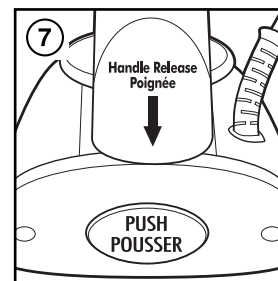

**REMARQUE :** le voyant d'alimentation reste allumé lorsque le fer de voyage est branché, même dans le réglage d'arrêt (O).

## Tableau des réglages en fonction du tissu

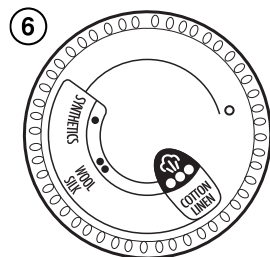

Réglage de vapeur	Réglage de température	Instructions de repassage
 <b>Repassage à sec</b>	0	Arrêt
	Synthétiques • Bas	Repasser à sec, avec vaporisation si nécessaire.
 <b>Repassage à la vapeur</b>	Soie, laine •• Medium	Repasser le soie sur l'envers du tissu.
	Coton, lin ••• Haut	Pour le coton, repasser pendant que le tissu est encore humide. Pour le lin, repasser sur l'envers du tissu.

16

## Pour changer la tension

S'assurer que l'appareil est débranché.

- Pour du 120 volts : glisser le commutateur sur la droite.
- Pour du 240 volts : glisser le commutateur sur la gauche. Lors de l'utilisation en 240 volts, utiliser un adaptateur approprié à la prise.

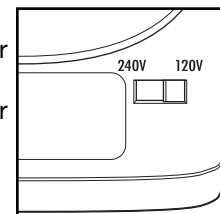

**REMARQUE :** l'appareil et les vêtements peuvent être endommagés si l'appareil fonctionne sur du 240 V et que l'interrupteur est réglé sur du 120 V.

## Pour repasser à sec

1. Une fois le fer à vapeur de voyage débranché, soulever la poignée jusqu'à ce qu'elle s'enclenche.
2. S'assurer que l'interrupteur double tension est réglé à la bonne tension et brancher alors le fer à vapeur de voyage dans la prise électrique.
3. Glisser le commutateur de vaporisation sur la position (repassage à sec). Ceci permet d'éviter les fuites d'eau.
4. Tourner le cadran de contrôle de température au réglage désiré. Une fois le fer à vapeur de voyage en appui sur le talon d'appui, laisser au fer à vapeur de voyage 3 minutes pour atteindre la température désirée. Ne pas préchauffer le fer à vapeur de voyage face de la semelle vers le bas.

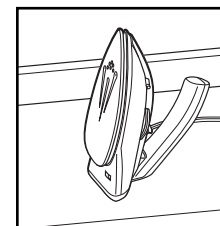

17

### **Pour repasser à sec (suite)**

5. Pour éteindre le fer à vapeur de voyage, tourner le cadran de contrôle de température sur **O** (arrêt).
6. Débrancher le fer à vapeur de voyage et laisser refroidir complètement. Appuyer sur le bouton de verrouillage ou de déblocage de la poignée (étiquette imprimée « POUSSER » sur le talon du fer) et appuyer la poignée jusqu'à ce qu'elle s'enclenche dans son logement. Insérer le fer à vapeur de voyage dans le sac de rangement.

### **Pour repasser à la vapeur**

1. Une fois le fer à vapeur de voyage débranché, soulever la poignée jusqu'à ce qu'elle s'enclenche.
2. Retirer le bouchon du réservoir d'eau. Verser lentement 60 ml (2 onces) d'eau du robinet dans l'ouverture du réservoir d'eau jusqu'à l'indicateur de remplissage MAX. Remettre le bouchon du réservoir d'eau.
3. S'assurer que l'interrupteur double tension est réglé à la bonne tension et brancher alors le fer à vapeur de voyage dans la prise électrique.
4. Tourner le cadran de contrôle de température au réglage désiré. Une fois le fer à vapeur de voyage en appui sur le talon d'appui, laisser au fer à vapeur de voyage 3 minutes pour atteindre la température désirée. Ne pas préchauffer le fer à vapeur de voyage face de la semelle vers le bas.
5. Glisser le commutateur de vaporisation sur la position  (vapeur).
6. Pour de jet de vapeur, appuyez sur le bouton de vaporisation sur la poignée.

### **Pour repasser à la vapeur (suite)**

7. Pour éteindre le fer à vapeur de voyage, tourner le cadran de contrôle de température sur **O** (arrêt).
8. Débrancher le fer à vapeur de voyage. Vider l'eau du réservoir d'eau du fer à vapeur de voyage en suivant les instructions dans « Entretien de votre fer à vapeur de voyage ». Régler le commutateur de vaporisation sur la position  (repassage à sec).
9. Laisser le fer refroidir complètement. Appuyer sur le bouton de verrouillage ou de déblocage de la poignée (étiquette imprimée « POUSSER » sur le talon du fer) et appuyer la poignée jusqu'à ce qu'elle s'enclenche dans son logement. Insérer le fer à vapeur de voyage dans le sac de rangement.

## Pour utiliser la brosse à vapeur

1. Une fois le fer à vapeur de voyage débranché, soulever la poignée jusqu'à ce qu'elle s'enclenche.
2. Retirer le bouchon du réservoir d'eau. Verser lentement 60 ml (2 onces) d'eau du robinet dans l'ouverture du réservoir d'eau jusqu'à l'indicateur de remplissage MAX. Remettre le bouchon du réservoir d'eau.
3. Glisser la brosse sur la semelle jusqu'à ce que le taquet la bloque en place.
4. S'assurer que l'interrupteur double tension est réglé à la bonne tension et brancher alors le fer à vapeur de voyage dans la prise électrique.
5. Tourner le cadran de contrôle de température au réglage désiré. Une fois le fer à vapeur de voyage en appui sur le talon d'appui, laisser au fer à vapeur de voyage 3 minutes pour atteindre la température désirée. Ne pas préchauffer le fer à vapeur de voyage face de la semelle vers le bas.
6. Glisser le commutateur de vaporisation sur la position  (vapeur).
7. Mettre le vêtement sur un porte-manteau. Bien tendre le tissu. Tenir le fer à vapeur bien droite contre le tissu. Appuyer sur le bouton de vaporisation toutes les 3 secondes pour faire sortir la vapeur.

**REMARQUE :** la brosse à vapeur peut être utilisée pour retirer des peluches. Si elle est utilisée sur des tissus délicats qui peuvent être sujets aux accrocs, retirer le support de brosse en le tirant droit vers le haut avant de faire chauffer le fer à vapeur de voyage.

## Pour utiliser la brosse à vapeur (suite)

8. Pour éteindre le fer à vapeur de voyage, tourner le cadran de contrôle de température sur **O** (arrêt).
9. Débrancher le fer à vapeur de voyage. Vider l'eau du réservoir d'eau du fer à vapeur de voyage en suivant les instructions dans « Entretien de votre fer à vapeur de voyage ». Régler le commutateur de vaporisation sur la position  (repassage à sec).
10. Laisser le fer refroidir complètement. Glisser le taquet pour débloquer et retirer la brosse à vapeur. Appuyer sur le bouton de verrouillage ou de déblocage de la poignée (étiquette imprimée « POUSSER » sur le talon du fer) et appuyer la poignée jusqu'à ce qu'elle s'enclenche dans son logement. Insérer le fer à vapeur de voyage dans le sac de rangement.

## Enlever la charpie

1. La charpie et les cheveux peuvent être enlevés des tissus grâce au coussinet anti-peluche, en le brossant doucement sur le tissu de la gauche vers la droite.
2. Pour nettoyer le coussinet anti-peluche, broser sur des chutes de tissus ou une serviette de la droite vers la gauche.



## Entretien de votre fer à vapeur de voyage

1. Le réservoir d'eau de votre fer à vapeur de voyage doit être vidé après chaque utilisation. Régler le cadran de contrôle de la température à **O** (arrêt). Régler le commutateur de vaporisation sur la position  (repassage à sec). Débrancher et maintenir au-dessus d'un évier. Pencher le bout pointu du fer à vapeur de voyage jusqu'à ce que l'orifice du réservoir d'eau soit parallèle à l'évier. L'eau coulera de l'orifice du réservoir d'eau.
2. Pour remettre le fer après complet refroidissement, appuyer sur le bouton de verrouillage/débloccage de la poignée et abaisser la poignée en position de rangement.
3. Placer le support de brosse sur la semelle.
4. Placer le fer à vapeur de voyage dans le sac de rangement et remettre le fer à vapeur de voyage sur le côté. **Ne pas remettre le fer à vapeur de voyage à plat sur sa semelle.**

### Semelle

1. Ne jamais repasser sur des fermetures à glissières, épingles, boutons ou agrafes en métal, qui risqueraient d'égratigner la semelle.
2. Pour nettoyer l'accumulation occasionnelle de résidus sur la semelle, essuyer avec un linge savonneux. Ne pas utiliser un nettoyant abrasif ou tampon à récurer en métal.
3. Toujours remettre le fer à vapeur de voyage sur le côté.

## Dépannage

PROBLÈME	CAUSE PROBABLE
<b>Le fer ne chauffe pas</b>	<ul style="list-style-type: none"> <li>• Le fer à vapeur de voyage est-il branché et la prise électrique fonctionne-t-elle ? Vérifier la prise en branchant une lampe.</li> <li>• Le cadran de contrôle de la température est-il réglé sur un réglage de tissu ?</li> <li>• S'assurer que le commutateur de tension double est réglé sur la bonne tension.</li> </ul>
<b>De l'eau s'écoule</b>	<ul style="list-style-type: none"> <li>• Ne pas trop remplir le réservoir d'eau.</li> <li>• Ne pas appuyer sur le bouton de vaporisation pendant le repassage à sec.</li> <li>• En cas de repassage à la vapeur, le cadran de contrôle de la température est-il réglé sur vapeur et le fer à vapeur de voyage a-t-il eu suffisamment de temps pour préchauffer ?</li> <li>• Augmenter le temps entre les appuis du bouton de vaporisation.</li> <li>• En cas de repassage à sec, s'assurer que le cadran de contrôle de la température est en position DRY IRON (repassage à sec).</li> <li>• S'assurer que le bouchon du réservoir d'eau est correctement enfoncé.</li> <li>• Placer le commutateur de vaporisation dans la position  (repassage à sec).</li> </ul>
<b>L'appareil ne fait pas de vapeur</b>	<ul style="list-style-type: none"> <li>• Vérifier le niveau d'eau.</li> <li>• Est-ce que le commutateur de vaporisation est réglé sur la position de  (vapeur) ?</li> <li>• Le cadran de contrôle de la température est-il réglé sur vapeur ?</li> <li>• Le fer à vapeur de voyage a-t-il eu suffisamment de temps pour préchauffer ?</li> </ul>

## Dépannage (suite)

PROBLÈME	CAUSE PROBABLE
<b>Le fer laisse des taches</b>	<ul style="list-style-type: none"> <li>• TOUJOURS vider le réservoir d'eau après utilisation. L'eau laissée dans le réservoir peut décolorer les vêtements et la semelle.</li> <li>• Ne pas appuyer sur le bouton de vaporisation lorsque le fer est froid.</li> </ul>
<b>L'appareil ne fait pas de vapeur</b>	<ul style="list-style-type: none"> <li>• Si le cordon du fer à vapeur de voyage devait s'entortiller, débrancher le fer à vapeur de voyage et le laisser refroidir. Tenir le cordon du fer à vapeur de voyage au milieu de sa longueur totale. Laisser la prise et le fer à vapeur de voyage aller librement jusqu'à ce que le cordon se déroule. Ceci augmentera la durée de vie du cordon de votre fer à vapeur de voyage.</li> </ul>
<b>L'eau fuit du fer pendant le remisage</b>	<ul style="list-style-type: none"> <li>• Vider l'eau lorsque le fer n'est pas utilisé et placer le commutateur de vaporisation dans la position  (repassage à sec).</li> </ul>

## GARANTIE LIMITÉE

Cette garantie s'applique aux produits achetés aux É.-U. et au Canada. C'est la seule garantie expresse pour ce produit et est en lieu et place de tout autre garantie ou condition.

Ce produit est garanti contre tout défaut de matériaux et de main-d'œuvre pour une période un (1) an à compter de la date d'achat d'origine. Au cours de cette période, votre seul recours est la réparation ou le remplacement de ce produit ou tout composant s'avérant défectueux, à notre gré, mais vous êtes responsable de tous les coûts liés à l'expédition du produit et le retour d'un produit ou d'un composant dans le cadre de cette garantie. Si le produit ou un composant n'est plus offert, nous le remplacerons par un produit similaire de valeur égale ou supérieure.

Cette garantie ne couvre pas le verre, les filtres, l'usure d'un usage normal, l'utilisation non conforme aux directives imprimées, ou des dommages au produit résultant d'un accident, modification, utilisation abusive ou incorrecte. Cette garantie s'applique seulement à l'acheteur original ou à la personne l'ayant reçu en cadeau. La présentation du reçu de vente d'origine comme preuve d'achat est nécessaire pour faire une réclamation au titre de cette garantie. Cette garantie s'annule si le produit est utilisé autrement que par une famille ou si l'appareil est soumis à toute tension ou forme d'onde différente des caractéristiques nominales précisées sur l'étiquette (par ex. : 120 V ~ 60 Hz).

Nous excluons toutes les réclamations au titre de cette garantie pour les dommages spéciaux, consécutifs et indirects causés par la violation de garantie expresse ou implicite. Toute responsabilité est limitée au prix d'achat. **Chaque garantie implicite, y compris toute garantie ou condition de qualité marchande ou d'adéquation à un usage particulier, est exonérée, sauf dans la mesure interdite par la loi, auquel cas la garantie ou condition est limitée à la durée de cette garantie écrite.** Cette garantie vous donne des droits légaux précis. Vous pouvez avoir d'autres droits qui varient selon l'endroit où vous habitez. Certaines provinces ne permettent pas les limitations sur les garanties implicites ou les dommages spéciaux ou indirects de telle sorte que les limitations ci-dessus ne s'appliquent peut-être pas à votre cas.

Ne pas retourner cet appareil au magasin lors d'une réclamation au titre de cette garantie. Téléphoner au 1.800.851.8900 aux É.-U. ou au 1.800.267.2826 au Canada ou visiter le site internet [www.hamiltonbeach.com](http://www.hamiltonbeach.com) aux É.-U. ou [www.hamiltonbeach.ca](http://www.hamiltonbeach.ca) au Canada. Pour un service plus rapide, trouvez le numéro de modèle, le type d'appareil et les numéros de série sur votre appareil.

## SALVAGUARDIAS IMPORTANTES

Cuando use la plancha de viaje, debe seguir siempre las precauciones básicas, incluyendo las siguientes:

### LEA TODAS LAS INSTRUCCIONES ANTES DE USARLA

1. Use la plancha sólo para su uso previsto.
2. Verifique que el voltaje de su instalación corresponda con el del producto.
3. Para reducir el riesgo de descarga eléctrica, no sumerja la plancha en agua o en otros líquidos.
4. Siempre gire la plancha a Apagado (O) antes de enchufarla o desenchufarla del tomacorriente. Nunca tire del cable para desconectar la plancha del tomacorriente; para hacerlo, tome el enchufe y tire del mismo para desconectar la plancha.
5. No permita que el cable toque superficies calientes. Deje que la plancha se enfríe bien antes de guardarla. Para guardarla, enrolle el cable sin ajustar demasiado alrededor de la plancha.
6. Siempre desconecte la plancha del tomacorriente antes de llenarla o vaciarla o cuando la plancha no se encuentra en uso.
7. No utilice la plancha con un cable dañado o si la plancha ha sufrido una caída o se ha dañado, o si existen señales visibles de daños o si sufre pérdidas. Para evitar el riesgo de una descarga eléctrica, no desarme la plancha. Llévela a un técnico en reparaciones para su inspección y reparación. Un montaje incorrecto puede provocar un riesgo de descarga eléctrica cuando la plancha se utilice después de su rearmado.
8. La plancha se debe usar y apoyar sobre una superficie estable.
9. Al apoyar la plancha sobre su base, asegúrese de que la superficie sobre la cual se apoya sea estable.
10. Se requiere una supervisión estricta cuando cualquier artefacto es utilizado por niños o en su cercanía. No deje la plancha sin atención mientras esté conectada o sobre una tabla de planchar.
11. Pueden ocurrir quemaduras por tocar las partes metálicas calientes, agua caliente o vapor. Tenga cuidado cuando voltee una plancha a vapor boca abajo—ya que puede haber agua caliente en el depósito.
12. Para evitar una sobrecarga eléctrica, no haga funcionar la plancha en el mismo circuito con otro aparato de alto vataje.

13. Si el uso de un cable de extensión es absolutamente necesario, deberá utilizarse un cable con una clasificación de amperios igual o superior a la clasificación máxima de la plancha. Un cable clasificado para un amperaje menor puede provocar un riesgo de incendio o de descarga eléctrica debido al sobrecalentamiento. Tenga cuidado de colocar el cable de manera tal que se evite tironearlo o tropezarse con él.

## GUARDE ESTAS INSTRUCCIONES

### INFORMACIÓN PARA SEGURIDAD DEL CONSUMIDOR

**Esta plancha no está diseñada para uso regular.**

**¡ADVERTENCIA!** Peligro de Descarga: Este aparato tiene un enchufe polarizado (una clavija ancha) que reduce el riesgo de descarga eléctrica. El enchufe se ajusta sólo de un manera en una toma polarizada. No elimine el propósito de seguridad del enchufe modificando el enchufe de ninguna manera o usando un adaptador. Si el enchufe no entra, invierta el enchufe. Si aún no entra, haga que un eléctrico reemplace la toma.

### Lea antes del primer uso

- Este artefacto ha sido configurado inicialmente para funcionar con 120 voltios. Ver la sección “Cómo cambiar el voltaje” para la conversión a 240 voltios.
- Durante el primer uso de la plancha, puede parecer que sale humo. Esto se detendrá y no indica un defecto o riesgo.
- Muchas planchas salpican durante los primeros usos con agua del grifo. Esto ocurre a medida que la cámara de vapor se acondiciona y dejará de ocurrir después de unos cuantos usos.
- Las salidas de vapor deben ser limpiadas antes del primer uso. Prepare la plancha para planchar con vapor, luego planche sobre una tela vieja por unos cuantos minutos dejando que la plancha emita vapor.

**NOTA:** La luz de encendido permanece activada (ON) cuando la plancha para viaje está enchufada, aún si se encuentra en la configuración apagada (OFF) (O).

## Piezas y características

1. Luz de encendido
2. Interruptor de vapor
3. Botón de vapor
4. Tapón del tanque de agua
5. Mango/tanque de agua
6. Mercador de control de temperatura
7. Liberador/seguro del mango
8. Cepillo accesorio para telas
9. Traba de cepillo para vapor
10. Cojinete para pelusa
11. Cepillo de vapor
12. Interruptor de voltaje dual
13. Suela de acero inoxidable

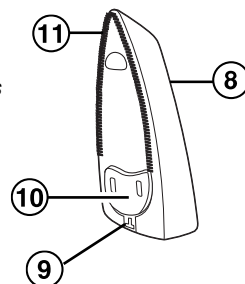
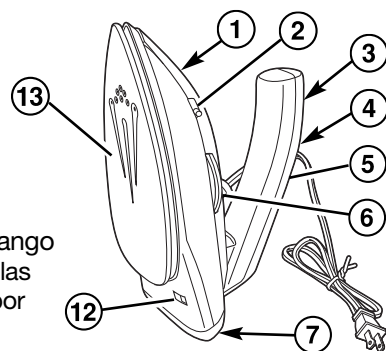

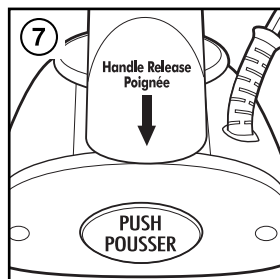

Bolsa de almacenamiento no ilustradas

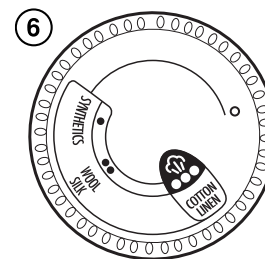

**NOTA:** La luz de encendido permanece activada (ON) cuando la plancha para viaje está enchufada, aún si se encuentra en la configuración apagada (OFF) (O).

## Tabla de graduaciones de las telas



Graduación de vapor	Graduación de temperatura	Instrucciones de planchado
 <b>Seco</b>	O	Apagado
	Sintéticos • Bajo	Planche en seco usando rocío si es necesario.
 <b>Gama de Vapor</b>	Seda, Lana •• Medio	Planche la seda del lado inverso de la tela.
	Algodón, Hilo ••• Alto	Para algodón, planche cuando aún está húmedo o use rocío. Para hilo, planche del lado inverso de la tela.



## Cómo cambiar el voltaje

Asegúrese de que la unidad esté desenchufada.

- Para 120 voltios: Deslice el interruptor a la derecha.
- Para 240 voltios: Deslice el interruptor a la izquierda. Si usa corriente de 240 voltios, deberá usar el adaptador de enchufe adecuado.

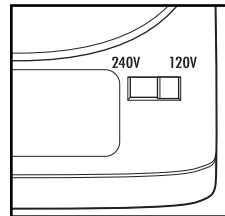

**AVISO:** Se podrán dañar la unidad y las prendas si se usa con corriente de 240 voltios y el interruptor está en la posición de 120 voltios.

## Cómo planchar en seco

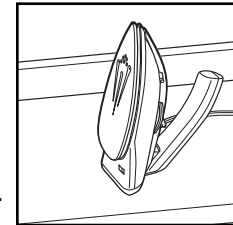

1. Con la plancha de vapor para viaje desenchufada, levante el mango hasta que se trabe en su posición.
2. Asegúrese de que el interruptor de voltaje dual esté en la posición de voltaje correcta y después enchufe la plancha de vapor para viaje en el suministro de energía.
3. Deslice el interruptor de vapor a la posición de  (planchado en seco). Esto también evitará la pérdida de agua.

4. Gire el mercador de control de temperatura a la temperatura deseada. Con la plancha de vapor para viaje sobre el soporte de apoyo, permita que pasen 3 minutos para que la plancha de vapor para viaje alcance la temperatura deseada. No precaliente la plancha de vapor para viaje con la suela boca abajo.



5. Para apagar la plancha de vapor para viaje, gire el mercador de control de temperatura a la posición de **O** (apagado).
6. Desenchufe la plancha de vapor para viaje y déjela enfriar por completo. Presione el botón liberador/seguro del mango (señalado como PUSH en la suela de la plancha) y presione el mango hacia abajo hasta que se trabe en la posición de almacenamiento. Coloque la plancha de vapor para viaje en la bolsa de almacenamiento.

## Cómo planchar al vapor

1. Con la plancha de vapor para viaje desenchufada, levante el mango hasta que se traben en su posición.
2. Quite el tapón del tanque de agua. Lentamente vierta 2 onzas (60 ml) de agua del grifo dentro de la abertura del tanque de agua hasta el indicador de llenado MAX. Vuelva a poner el tapón del tanque de agua.
3. Asegúrese de que el interruptor de voltaje dual esté en la posición de voltaje correcta y después enchufe la plancha de vapor para viaje en el suministro de energía.
4. Gire el mercador de control de temperatura a la temperatura deseada. Con la plancha de vapor para viaje sobre el soporte de apoyo, permita que pasen 3 minutos para que la plancha de vapor para viaje alcance la temperatura deseada. No precaliente la plancha de vapor para viaje con la suela boca abajo.
5. Deslice el interruptor de vapor a la posición de  (vapor).
6. Para ráfaga de vapor, presione el botón de vapor en el mango.
7. Para apagar la plancha de vapor para viaje, gire el mercador de control de temperatura a la posición de **O** (apagado).
8. Desenchufe la plancha de vapor para viaje. Vacíe el tanque de agua de la plancha de vapor para viaje siguiendo las instrucciones de "Cuidado de su plancha de vapor para viaje". Configure el interruptor de vapor en la posición de  (planchado en seco).
9. Permita que se enfríe por completo. Presione el botón liberador/seguro del mango (señalado como PUSH en la suela de la plancha) y presione el mango hacia abajo hasta que se traben en la posición de almacenamiento. Coloque la plancha de vapor para viaje en la bolsa de almacenamiento.

## Para utilizar el cepillo de vapor

1. Con la plancha de vapor para viaje desenchufada, levante el mango hasta que se traben en su posición.
2. Quite el tapón del tanque de agua. Lentamente vierta 2 onzas (60 ml) de agua del grifo dentro de la abertura del tanque de agua hasta el indicador de llenado MAX. Vuelva a poner el tapón del tanque de agua.
3. Deslice el cepillo accesorio sobre la suela hasta que la traba se ajuste en su lugar.
4. Asegúrese de que el interruptor de voltaje dual esté en la posición de voltaje correcta y después enchufe la plancha de vapor para viaje en el suministro de energía.
5. Gire el mercador de control de temperatura a la temperatura deseada. Con la plancha de vapor para viaje sobre el soporte de apoyo, permita que pasen 3 minutos para que la plancha de vapor para viaje alcance la temperatura deseada. No precaliente la plancha de vapor para viaje con la suela boca abajo.
6. Deslice el interruptor de vapor a la posición de  (vapor).
7. La ropa deberá estar en un gancho. Jale la tela para que quede tensa. Sujete la plancha a vapor de manera vertical contra la tela. Oprima el botón de vapor cada 3 segundos para que salga vapor.  
**NOTA:** Se podrá usar el cepillo de vapor como removedor de pelusa. Si se usa en tela delicada que se pudiera desgarrar, quite el cepillo accesorio jalando en línea recta hacia arriba y antes de calentar la plancha de vapor para viaje.
8. Para apagar la plancha de vapor para viaje, gire el mercador de control de temperatura a la posición de **O** (apagado).

## Para utilizar el cepillo de vapor (cont.)

9. Desenchufe la plancha de vapor para viaje. Vacíe el tanque de agua de la plancha de vapor para viaje siguiendo las instrucciones de "Cuidado de su plancha de vapor para viaje". Configure el interruptor de vapor en la posición de  (planchado en seco).
10. Permita que se enfríe por completo. Deslice la traba para destrabar y quitar el cepillo para vapor. Presione el botón liberador/seguro del mango (señalado como PUSH en la suela de la plancha) y presione el mango hacia abajo hasta que se trabe en la posición de almacenamiento. Coloque la plancha de vapor para viaje en la bolsa de almacenamiento.

## Cómo eliminar la pelusa

1. La pelusa y el pelo pueden eliminarse de los tejidos utilizando el cojinete para pelusa. Pase el cepillo a través del tejido lentamente de izquierda a derecha.
2. Para limpiar el cojinete para pelusa, pásele un trozo de tela o una toalla de derecha a izquierda.



## Cuidado de su plancha de vapor para viaje

1. El tanque de agua de su plancha de vapor para viaje deberá vaciarse después de cada uso. Gire el mercador de control de temperatura a la posición de **O** (apagado). Configure el interruptor de vapor en la posición de  (planchado en seco). Desenchufe la plancha de vapor para viaje y sosténgala encima de un lavadero. Voltee la plancha de vapor para viaje con la nariz apuntando hacia abajo hasta que la abertura del tanque de agua este paralela al lavadero. El agua saldrá por la abertura del tanque de agua.
2. Para guardar la plancha de vapor para viaje, después de que la plancha de vapor para viaje se haya enfriado por completo, presione el liberador/seguro del mango y presione el mango hacia abajo hasta alcanzar la posición de almacenamiento.
3. Coloque el cepillo accesorio sobre la suela.
4. Coloque la plancha de vapor para viaje en la bolsa de almacenamiento y guárdela dejándola descansar en uno de sus lados. **No guarde la plancha de vapor para viaje colocándola sobre la suela.**

### Suela

1. Nunca planche sobre cierres de cremallera, alfileres, remaches metálicos o broches, ya que éstos pueden rayar la suela.
2. Para limpiar acumulaciones ocasionales en la suela, limpie con un paño jabonoso. No use productos de limpieza abrasivos ni esponjillas metálicas.
3. Siempre guarde la plancha de vapor para viaje dejándola descansar en uno de sus lados.

## Resolviendo Problemas

PROBLEMA	CAUSA PROBLEMA
<b>La plancha no calienta</b>	<ul style="list-style-type: none"> <li>• ¿Está la plancha de vapor para viaje enchufada y funciona el tomacorriente? Chequee el tomacorriente enchufando una lámpara.</li> <li>• ¿Se ha colocado el mercador de control de temperatura en una graduación para tela?</li> <li>• Asegúrese de que el interruptor de voltaje dual se encuentre configurado en el voltaje correcto.</li> </ul>
<b>La plancha no calienta</b>	<ul style="list-style-type: none"> <li>• No llene demasiado el tanque de agua.</li> <li>• No presione el botón de vapor mientras plancha en seco.</li> <li>• Si está planchando con vapor, ¿está el mercador de control de temperatura en la posición de vapor y ha tenido la plancha de vapor para viaje suficiente tiempo para precalentarse?</li> <li>• Aumente el tiempo entre usos del botón de vapor.</li> <li>• Si está planchando en seco, asegúrese de que el mercador de control de temperatura esté en la posición de PLANCHADO EN SECO.</li> <li>• Asegúrese de que el tapón del tanque de agua este completamente asentado.</li> <li>• Coloque el interruptor de vapor en la posición de  (planchado en seco).</li> </ul>
<b>La plancha no produce vapor</b>	<ul style="list-style-type: none"> <li>• Revise el nivel del agua.</li> <li>• ¿El interruptor de vapor se encuentra configurado en  (vapor)?</li> <li>• ¿Está el mercador de control de temperatura en la posición de vapor?</li> <li>• ¿Ha tenido la plancha de vapor para viaje suficiente tiempo para precalentarse?</li> </ul>
<b>La plancha deja marcas en la ropa</b>	<ul style="list-style-type: none"> <li>• SIEMPRE vacíe el tanque de agua de la plancha después de usarla. El agua que permanece en el tanque puede decolorar la ropa y la suela.</li> <li>• No presione el botón del vapor mientras la plancha esté fría.</li> </ul>

## Resolviendo Problemas

PROBLEMA	CAUSA PROBLEMA
<b>Cable enroscado</b>	<ul style="list-style-type: none"> <li>• Si el cable de la plancha de vapor para viaje se enrosca, desenchufe la plancha de vapor para viaje y déjela enfriar. Sostenga el cable de la plancha de vapor para viaje por la mitad del largo total y deje que tanto la plancha de vapor para viaje como el enchufe cuelguen libremente hasta que el cable se desenrolle. Esto extenderá la vida del cable de su plancha a vapor para viaje.</li> </ul>
<b>La plancha pierde agua durante el almacenamiento.</b>	<ul style="list-style-type: none"> <li>• Vacíe la plancha cuando no esté en uso y coloque el interruptor de vapor en la posición de  (planchado en seco).</li> </ul>



**Grupo HB PS, S.A. de C.V.**  
**Monte Elbruz No. 124 Int. 601**  
**Col. Palmitas Polanco**  
**México, D.F. C.P. 11560**  
**Tel. 52 82 31 05 y 52 82 31 06**  
**Fax. 52 82 3167**

### PÓLIZA DE GARANTÍA

PRODUCTO:	MARCA:	MODELO:
<p>Grupo HB PS, S.A. de C.V. cuenta con una Red de Centros de Servicio Autorizada, por favor consulte en la lista anexa el nombre y dirección de los establecimientos en la República Mexicana en donde usted podrá hacer efectiva la garantía, obtener partes, componentes, consumibles y accesorios; así como también obtener servicio para productos fuera de garantía. Para mayor información llame sin costo: <b>Centro de Atención al consumidor: 01 800 71 16 100</b> Para mayor información llame sin costo: <b>Centro de Atención al consumidor: 01 800 71 16 100</b></p>		
<p>Grupo HB PS, S.A. de C.V. le otorga a partir de la fecha de compra:  <b>GARANTÍA DE 1 AÑO.</b></p>		
<h4>COBERTURA</h4> <ul style="list-style-type: none"> <li>Esta garantía ampara, todas las piezas y componentes del producto que resulten con defecto de fabricación incluyendo la mano de obra.</li> <li>Grupo HB PS, S.A. de C.V. se obliga a reemplazar, reparar o reponer, cualquier pieza o componente defectuoso; proporcionar la mano de obra necesaria para su diagnóstico y reparación, todo lo anterior sin costo adicional para el consumidor.</li> <li>Esta garantía incluye los gastos de transportación del producto que deriven de su cumplimiento dentro de su red de servicio.</li> </ul>		
<h4>LIMITACIONES</h4> <ul style="list-style-type: none"> <li>Esta garantía no ampara el reemplazo de piezas deterioradas por uso o por desgaste normal, como son: cuchillas, vasos, jarras, filtros, etc.</li> <li>Grupo HB PS, S.A. de C.V. no se hace responsable por los accidentes producidos a consecuencia de una instalación eléctrica defectuosa, ausencia de toma de tierra, clavija de enchufe en mal estado, etc.</li> </ul>		
<h4>EXCEPCIONES</h4> <p>Esta garantía no será efectiva en los siguientes casos:</p> <ol style="list-style-type: none"> <li>Cuando el producto se hubiese utilizado en condiciones distintas a las normales. (Uso industrial, semi-industrial o comercial.)</li> <li>Cuando el producto no hubiese sido operado de acuerdo con el instructivo de uso.</li> </ol>		

38

#### EXCEPCIONES (continuación)

c) Cuando el producto hubiese sido alterado o reparado por personas no autorizadas por Grupo HB PS, S.A. de C.V. el fabricante nacional, importador o comercializador responsable respectivo.

El consumidor puede solicitar que se haga efectiva la garantía ante la propia casa comercial donde adquirió su producto, siempre y cuando Grupo HB PS, S.A. de C.V. no cuente con talleres de servicio.

#### PROCEDIMIENTO PARA HACER EFECTIVA LA GARANTÍA

- Para hacer efectiva la garantía no deben exigirse mayores requisitos que la presentación del producto y la póliza correspondiente, debidamente sellada por el establecimiento que lo vendió.
- Para hacer efectiva la garantía, lleve su aparato al Centro de Servicio Autorizado más cercano a su domicilio (consulte la lista anexa).
- Si no existe Centro de Servicio Autorizado en su localidad siga las siguientes instrucciones:
  - Empaque su producto adecuadamente para que no se dañe durante el traslado.
  - Anote claramente sus datos y los del Centro de Servicio al que está enviando el producto.
  - No incluya partes sueltas ni accesorios para evitar su pérdida.
- El tiempo de reparación, en ningún caso será mayor de 30 días naturales contados a partir de la fecha de recepción del producto en nuestros Centros de Servicio Autorizados.
- En caso de que el producto haya sido reparado o sometido a mantenimiento y el mismo presente deficiencias imputables al autor de la reparación o del mantenimiento dentro de los treinta días naturales posteriores a la entrega del producto al consumidor, éste tendrá derecho a que sea reparado o mantenido de nuevo sin costo alguno. Si el plazo de la garantía es superior a los treinta días naturales, se estará a dicho plazo.
- El tiempo que duren las reparaciones efectuadas al amparo de la garantía no es computable dentro del plazo de la misma. Cuando el bien haya sido reparado se iniciará la garantía respecto de las piezas repuestas y continuará con relación al resto. En el caso de reposición del bien deberá renovarse el plazo de la garantía.

FECHA DE ENTREGA	SELLO DEL VENDEDOR	QUEJAS Y SUGERENCIAS
DÍA__ MES__ AÑO__		<p>Si desea hacer comentarios o sugerencias con respecto a nuestro servicio o tiene alguna queja derivada de la atención recibida en alguno de nuestros Centros de Servicio Autorizados, por favor dirigirse a:</p> <p><b>Grupo HB PS, S.A. de C.V.</b>  <b>(DIMLSA)</b>  <b>Prol. Av. La Joya s/n. Esq. Av. San Antonio</b>  <b>Col. El Infiernillo C.P. 54878</b>  <b>Cuautitlán, Edo de México</b>  <b>Tel. (55) 58 99 62 42</b>  <b>Fax. (55) 58 70 64 42 y (55) 26 20 21 02</b></p>

39

## RED DE CENTROS DE SERVICIO AUTORIZADA GRUPO HB PS, S.A. DE C.V.

### Distrito Federal

ELECTRODOMÉSTICOS  
Av. Plutarco Elías Calles  
No. 1499  
Zacahuitzco MEXICO 09490 D.F.  
Tel: 01 55 5235 2323  
Fax: 01 55 5243 1397

CASA GARCIA  
Av. Patriotismo No. 875-B  
Mixcoac MEXICO 03910 D.F.  
Tel: 01 55 5563 8723  
Fax: 01 55 5615 1856

### Jalisco

REF. ECONÓMICAS DE  
OCCIDENTE, S.A. DE C.V.  
Garibaldi No. 1450  
Ladrón de Guevara  
GUADALAJARA 44660 Jal.  
Tel: 01 33 3825 3480  
Fax: 01 33 3826 1914

### Chihuahua

DISTRIBUIDORA TURMIX  
Av. Paseo Triunfo de la Rep. No.  
5289 Local 2 A.  
Int. Hipermart  
Alamos de San Lorenzo  
CD. JUAREZ 32340 Chih.  
Tel: 01 656 617 8030  
Fax: 01 656 617 8030

### Nuevo Leon

FERNANDO SEPULVEDA REFAC-  
CIONES  
Ruperto Martínez No. 238 Ote.  
Centro MONTERREY, 64000 N.L.  
Tel: 01 81 8343 6700  
Fax: 01 81 8344 0486

Modelo:	Tipo:	Características Eléctricas:
10092	I83	120/240 V~ 50-60 Hz 800W

Los modelos incluidos en el instructivo de Uso y Cuidado pueden ir seguidos o no por un sufijo correspondiente a una o varias letras del alfabeto y sus combinaciones, separadas o no por un espacio, coma, diagonal, o guión. Como ejemplos los sufijos pueden ser: "Y" y/o "MX" y/o "MX Y" y/o "Z".