

Hamilton Beach®

Jar Opener

READ BEFORE USE

Ouvre-bocal

À LIRE AVANT UTILISATION

Abrefrascos

LEA ANTES DE USAR

Le invitamos a leer cuidadosamente este instructivo antes de usar su aparato.

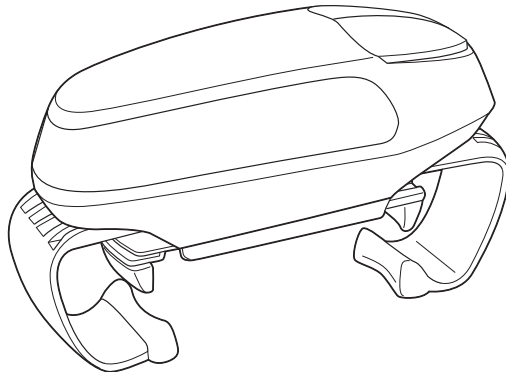

English	2
USA: 1-800-851-8900	
Français	11
Canada : 1-800-267-2826	
Español	21
En México: 01-800-71-16-100	

840213800

IMPORTANT SAFEGUARDS

When using this appliance, basic safety precautions should always be followed to reduce the risk of injury to persons, including the following:

1. Read all instructions.
2. Close supervision is necessary when any appliance is used by or near children.
3. Avoid contacting moving parts.
4. Keep hands and utensils away from moving parts during operation to reduce the risk of injury to persons or the appliance itself.
5. Do not place on or near hot surfaces such as a hot gas or electric burner. Do not use this unit near oven, heater, or fireplace.
6. Do not use appliance for other than intended purpose.

SAVE THESE INSTRUCTIONS!

Parts and Features

BEFORE FIRST USE: Remove all literature and packing material from inside the jar opener box. Wipe with a clean, damp cloth. DO NOT immerse unit in water. Remove pull tab from battery compartment to activate product.

NOTE: Arms may start moving immediately. This is normal.

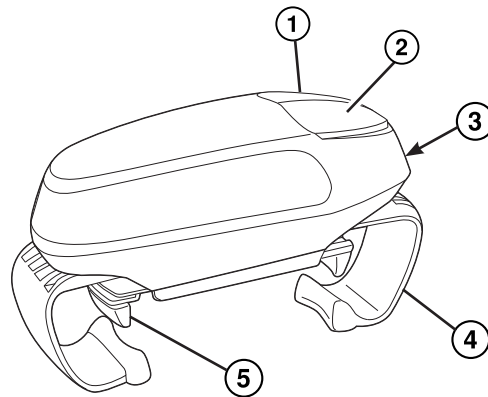

- 1. Open Jar Button
- 2. Release Lid Button
- 3. Battery Compartment
- 4. Outer Arms
- 5. Inner Arms

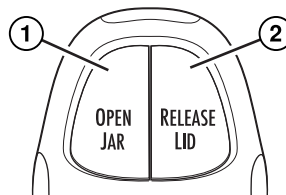

How to Replace the Batteries

1. Remove battery compartment cover from the unit by pressing in and sliding the door to the side in the direction of the arrow.

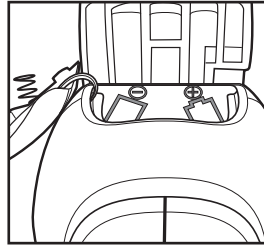
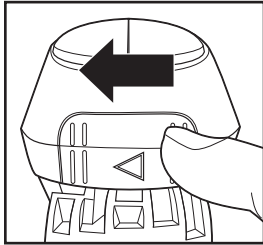

2. Insert two new AA batteries into the battery compartment as shown.

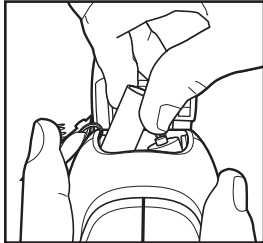

How to Replace the Batteries (cont.)

3. Replace the battery compartment cover by sliding in the opposite direction of the arrow after batteries have been installed.

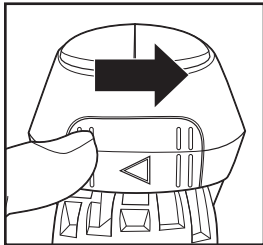

NOTES:

- Jar opener may start running when batteries are installed. This is normal. The jar opener will turn off automatically when the arms reach the outermost or innermost position.
- Make sure the motor has stopped completely before removing the battery compartment cover to replace batteries or before cleaning.

How to Use Your Jar Opener

1. Remove any paper or plastic safety seal from jar.
2. Place glass jar on a flat, nonslippery surface.
3. Depending on the position of the jar opener arms, press the Release Lid Button to move the arms to the fully open position as shown. (This is the start position that the jar opener needs to be in before you open every jar.) Position jar opener securely on top of jar.

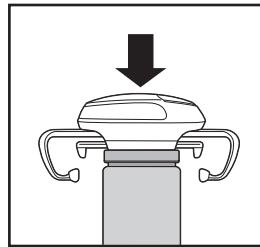
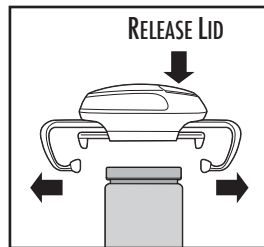

4. While holding the jar with one hand and resting the other hand firmly on top of the jar opener, press the Open Jar Button. The outer arms will close to hold the jar securely while the inner arms will close firmly on the lid. When tight, arms will rotate lid to loosen.

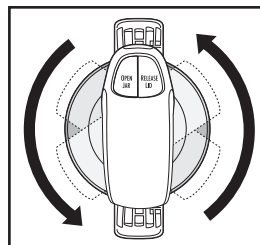
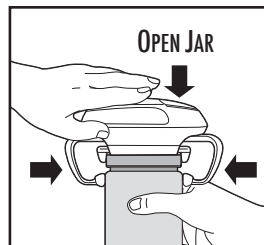

How to Use Your Jar Opener (cont.)

5. After lid is opened, press Release Lid Button. Jar opener stops rotating when Release Lid Button is pressed and will automatically shut off when arms reach the outermost position. Lift the jar opener off the jar. DO NOT attempt to take it off the jar while still operating.

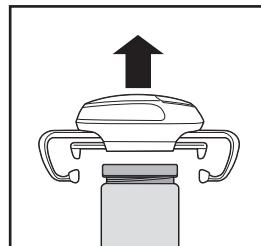
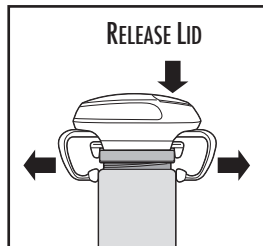

NOTES:

- DO NOT use with plastic jars. Jar opener is intended only for glass jars with screw-top lids.
- Jar opener will open jars with lid sizes between 1 and 4 inches in diameter.
- Be sure outer arms of jar opener fit securely on jar to prevent slipping.
- The jar opener will turn off automatically when the arms reach the outermost or innermost position.
- For more compact storage, press Open Jar Button to reset arms to the innermost position.
- If the jar opener stops with arms in outermost position, but inner arms are perpendicular to the jar opener, rotate inner arms manually into position.

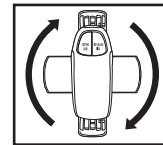

Cleaning

1. Wipe surfaces with a clean, damp, soft cloth. DO NOT immerse in water. If necessary, use a mild nonabrasive cleanser.

Troubleshooting

PROBLEM	PROBABLE CAUSE
Jar opener will not operate.	<ul style="list-style-type: none">• Check to make sure batteries are in correct position.• Batteries are weak or dead and need to be replaced.
Jar opener inner arms slip on lid of a refrigerated/ cold jar.	<ul style="list-style-type: none">• The lid is damp with condensation. Wipe lid clean and dry.
Jar opener outer arms slip on jar.	<ul style="list-style-type: none">• Jar opener is not level on jar. Wipe jar clean and dry.• Shape of the jar may be tapered. Rest hand firmly on top of jar opener to prevent slipping.

Troubleshooting (cont.)

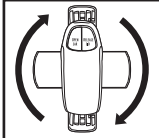
PROBLEM	PROBABLE CAUSE
Jar opener outer/inner arms do not clamp tight to jar lid.	<ul style="list-style-type: none">• Jar is too small to be opened by jar opener.
Jar opener outer/inner arms do not open wide enough to fit over jar and lid.	<ul style="list-style-type: none">• Jar is too large to be opened by jar opener.
Jar opener not opening previously opened jar.	<ul style="list-style-type: none">• Press Release Lid Button to release jar opener.• Run jar lid under hot water to release any stuck-on food.• Dry completely and try again.
Jar opener stops with arms in outermost position, but inner arms are perpendicular to the jar opener.	<ul style="list-style-type: none">• Rotate inner arms manually into position. 

LIMITED WARRANTY

This warranty applies to products purchased and used in the U.S. and Canada. This is the only express warranty for this product and is in lieu of any other warranty or condition.

This product is warranted to be free from defects in material and workmanship for a period of one (1) year from the date of original purchase. During this period, your exclusive remedy is repair or replacement of this product or any component found to be defective, at our option; however, you are responsible for all costs associated with returning the product to us and our returning a product or component under this warranty to you. If the product or component is no longer available, we will replace with a similar one of equal or greater value.

This warranty does not cover glass, filters, wear from normal use, use not in conformity with the printed directions, or damage to the product resulting from accident, alteration, abuse, or misuse. This warranty extends only to the original consumer purchaser or gift recipient. Keep the original sales receipt, as proof of purchase is required to make a warranty claim. This warranty is void if the product is used for other than single-family household use or subjected to any voltage and waveform other than as specified on the rating label (e.g., 120V ~ 60 Hz).

We exclude all claims for special, incidental, and consequential damages caused by breach of express or implied warranty. All liability is limited to the amount of the purchase price. **Every implied warranty, including any statutory warranty or condition of merchantability or fitness for a particular purpose, is disclaimed except to the extent prohibited by law, in which case such warranty or condition is limited to the duration of this written warranty.** This warranty gives you specific legal rights. You may have other legal rights that vary depending on where you live. Some states or provinces do not allow limitations on implied warranties or special, incidental, or consequential damages, so the foregoing limitations may not apply to you.

To make a warranty claim, do not return this appliance to the store. Please call 1.800.851.8900 in the U.S. or 1.800.267.2826 in Canada or visit hamiltonbeach.com in the U.S. or hamiltonbeach.ca in Canada. For faster service, locate the model, type, and series numbers on your appliance.

PRÉCAUTIONS IMPORTANTES

Pour utiliser un appareil, vous devez toujours prendre des mesures élémentaires de sécurité pour réduire le risque de blessure corporelle, en particulier les mesures suivantes :

1. Lisez toutes les instructions.
2. Une surveillance rapprochée est nécessaire lorsque l'appareil est utilisé à proximité ou par des enfants.
3. Évitez le contact avec les pièces en mouvement.
4. Tenir les mains et les ustensiles éloignés de les pièces en mouvement pendant l'opération pour éviter les blessures graves et les dommages au appareil.
5. Ne pas placer sur une cuisinière électrique ou à gaz ou dans un four chaud ou à proximité de un réchauffeur ou de une cheminée.
6. N'utiliser cet appareil que pour les fonctions auxquelles il est destiné.

**CONSERVER CES
INSTRUCTIONS !**

Pièces et caractéristiques

AVANT LA PREMIÈRE UTILISATION : Retirer toute la documentation et les matériaux d'emballage à l'intérieur de la boîte de l'ouvre-bocal. Essuyer avec un linge humide et propre. NE PAS immerger l'ouvre-bocal dans l'eau. Retirer la languette du logement de piles pour activer le produit.

REMARQUE : Les bras peuvent s'activer immédiatement. Ceci est normal.

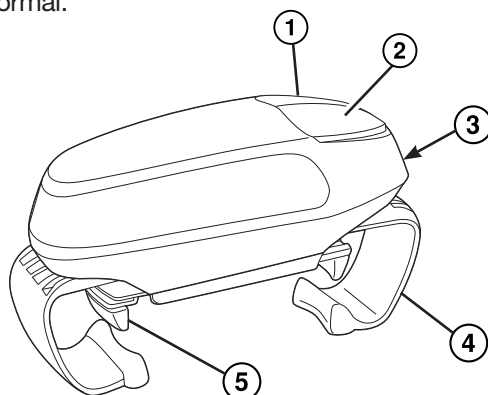

1. Bouton pour ouverture de couvercle
2. Bouton de dégagement du couvercle
3. Logement des piles
4. Bras externes
5. Bras internes

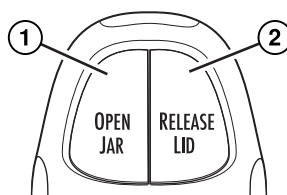

Remplacement des piles

1. Retirer le couvercle du logement de piles de l'appareil en pressant et en glissant le couvercle vers le côté en suivant la direction indiquée par la flèche.

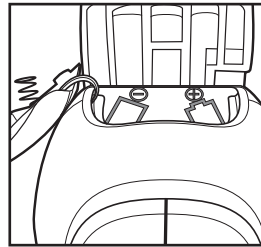
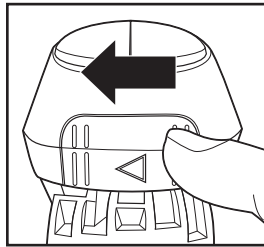

2. Insérer deux piles AA fraîches dans le logement de piles comme indiqué.

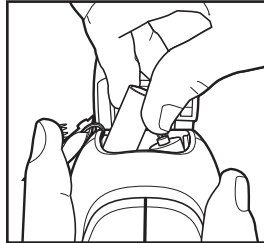

Remplacement des piles (suite)

3. Installer le couvercle du logement de piles en le glissant dans la direction opposée à la flèche une fois les piles installées.

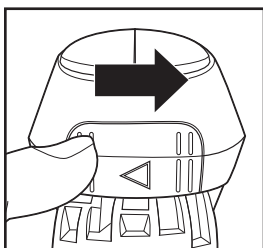

REMARQUES :

- L'ouvre-bocal s'active dès que les piles sont installées. Ceci est normal. L'ouvre-bocal se mettra automatiquement hors tension dès que les bras sont complètement situés à l'extérieur ou dirigés vers l'intérieur.
- S'assurer que le moteur est complètement arrêté avant de retirer le couvercle du logement de piles, remplacer les piles ou avant le nettoyage.

Mode d'emploi de l'ouvre-bocal

1. Retirer joint d'étanchéité de sûreté en papier ou en plastique du bocal.
2. Déposer le bocal de verre sur une surface plane et antidérapante.
3. Selon la position des bras de l'ouvre-bocal, appuyer sur le bouton de dégagement du couvercle pour que les bras se positionnent sur l'ouverture maximale, comme illustré. (Cette position de départ est nécessaire avant de commencer à ouvrir chaque bocal). Placer correctement l'ouvre-bocal sur le couvercle du bocal.

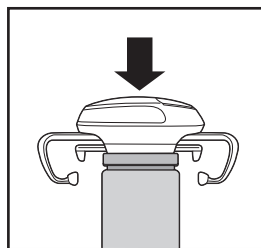
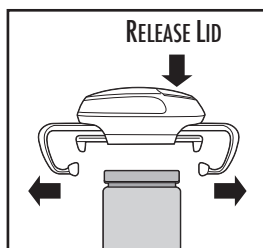

Mode d'emploi de l'ouvre-bocal (suite)

4. Tenir le bocal avec une main et faire reposer fermement l'autre main sur le dessus de l'ouvre-bocal puis appuyer sur le bouton d'ouverture du bocal. Les bras externes se refermeront fermement sur le bocal afin de le maintenir et les bras internes se refermeront fermement sur le couvercle. Lorsque les bras sont fermement en place, ces derniers tourneront le couvercle afin de l'ouvrir.

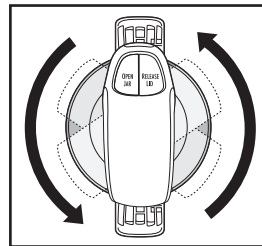
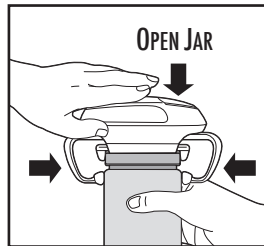

5. Une fois le couvercle ouvert, appuyer sur le bouton de dégagement du couvercle. L'ouvre-bocal cesse automatiquement sa rotation lorsque le bouton de dégagement du couvercle est appuyé et s'arrêtera lorsque les bras sont complètement dégagés. NE PAS tenter de le retirer du bocal pendant son fonctionnement.

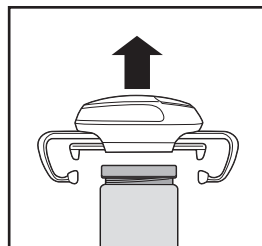
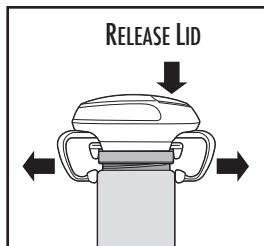

Mode d'emploi de l'ouvre-bocal (suite)

REMARQUES :

- NE PAS utiliser sur des bocaux en plastique. L'ouvre-bocal n'est conçu que pour les bocaux en verre avec couvercles vissables.
- L'ouvre-bocal ouvrira des bocaux avec couvercles de 2,5 à 10,2 cm (1 à 4 po) de diamètre.
- S'assurer que les bras externes de l'ouvre-bocal s'adaptent correctement au bocal afin de prévenir le glissement.
- L'ouvre-bocal se mettra automatiquement hors tension lorsque les bras atteignent la position d'ouverture maximale ou minimale.
- Pour un rangement plus compact, appuyer sur le bouton d'ouverture de couvercle pour que les bras se déplacent complètement vers l'intérieur.
- Si l'ouvre-bocal s'arrête alors que la position des bras se situe complètement vers l'extérieur, mais que les bras internes sont perpendiculaires à l'ouvre-bocal, repositionner manuellement les bras internes en les tournant.

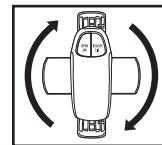

Nettoyer

1. Essuyer les surfaces avec un linge humide, propre et doux. NE PAS immerger dans l'eau. Si nécessaire, utiliser un nettoyant doux non abrasif.

Dépannage

PROBLÈME	CAUSE POSSIBLE
L'ouvre-bocal ne fonctionne pas.	<ul style="list-style-type: none">• S'assurer que les piles sont installées correctement.• Les piles sont faibles ou mortes et doivent être remplacées.
Les bras internes de l'ouvre-bocal glissent sur le couvercle lorsque réfrigéré ou froid.	<ul style="list-style-type: none">• Le couvercle est couvert de condensation. Nettoyer le couvercle et essayer à nouveau.
Les bras externes de l'ouvre-bocal glissent sur le bocal.	<ul style="list-style-type: none">• L'ouvre-bocal n'est pas à niveau sur le bocal. Essuyer pour nettoyer le bocal puis sécher.• La forme du bocal peut être inégale. Appuyer fermement la main sur le dessus de l'ouvre-bocal afin de prévenir le glissement.
Les bras internes et externes de l'ouvre-bocal ne se referment pas solidement sur le couvercle du bocal.	<ul style="list-style-type: none">• Le bocal est trop petit pour être ouvert par l'ouvre-bocal.

Dépannage (cont.)

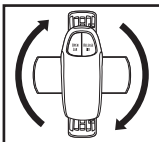
PROBLÈME	CAUSE POSSIBLE
Les bras internes et externes de l'ouvre-bocal n'ouvrent pas suffisamment pour couvrir le bocal et le couvercle.	<ul style="list-style-type: none">Le bocal est trop grand pour être ouvert par l'ouvre-bocal.
L'ouvre-bocal n'ouvre pas un couvercle ayant été précédemment ouvert.	<ul style="list-style-type: none">Appuyer sur le bouton de dégagement de couvercle pour dégager l'ouvre-bocal.Passer le couvercle du bocal sous l'eau chaude pour déloger les particules d'aliments collés.Assécher complètement et essayer à nouveau.
L'ouvre-bocal s'arrête alors que la position des bras se situe complètement vers l'extérieur, mais que les bras internes sont perpendiculaires à l'ouvre-bocal.	<ul style="list-style-type: none">Repositionner manuellement les bras internes en les tournant. 

GARANTIE LIMITÉE

Cette garantie s'applique aux produits achetés et utilisés aux É.-U. et au Canada. C'est la seule garantie expresse pour ce produit et est en lieu et place de tout autre garantie ou condition.

Ce produit est garanti contre tout défaut de matériaux et de main-d'oeuvre pour une période de un (1) an à compter de la date d'achat d'origine. Au cours de cette période, votre seul recours est la réparation ou le remplacement de ce produit ou tout composant s'avérant défectueux, à notre gré, mais vous êtes responsable de tous les coûts liés à l'expédition du produit et le retour d'un produit ou d'un composant dans le cadre de cette garantie. Si le produit ou un composant n'est plus offert, nous le remplacerons par un produit similaire de valeur égale ou supérieure.

Cette garantie ne couvre pas le verre, les filtres, l'usure d'un usage normal, l'utilisation non conforme aux directives imprimées, ou des dommages au produit résultant d'un accident, modification, utilisation abusive ou incorrecte. Cette garantie s'applique seulement à l'acheteur original ou à la personne l'ayant reçu en cadeau. La présentation du reçu de vente d'origine comme preuve d'achat est nécessaire pour faire une réclamation au titre de cette garantie. Cette garantie s'annule si le produit est utilisé autrement que par une famille ou si l'appareil est soumis à toute tension ou forme d'onde différente des caractéristiques nominales précisées sur l'étiquette (par ex. : 120 V ~ 60 Hz).

Nous excluons toutes les réclamations au titre de cette garantie pour les dommages spéciaux, consécutifs et indirects causés par la violation de garantie expresse ou implicite. Toute responsabilité est limitée au prix d'achat. **Chaque garantie implicite, y compris toute garantie ou condition de qualité marchande ou d'adéquation à un usage particulier, est exonérée, sauf dans la mesure interdite par la loi, auquel cas la garantie ou condition est limitée à la durée de cette garantie écrite.** Cette garantie vous donne des droits légaux précis. Vous pouvez avoir d'autres droits qui varient selon l'endroit où vous habitez. Certaines provinces ne permettent pas les limitations sur les garanties implicites ou les dommages spéciaux ou indirects de telle sorte que les limitations ci-dessus ne s'appliquent peut-être pas à votre cas.

Ne pas retourner cet appareil au magasin lors d'une réclamation au titre de cette garantie. Téléphoner au 1.800.851.8900 aux É.-U. ou au 1.800.267.2826 au Canada ou visiter le site internet www.hamiltonbeach.com aux É.-U. ou www.hamiltonbeach.ca au Canada. Pour un service plus rapide, trouvez le numéro de modèle, le type d'appareil et les numéros de série sur votre appareil.

SALVAGUARDIAS IMPORTANTES

Cuando utilice artefactos, siempre deben seguirse precauciones de seguridad básicas a fin de reducir el riesgo de lesiones a personas, incluyendo las siguientes:

1. Lea todas las instrucciones.
2. Se requiere una supervisión estricta cuando cualquier artefacto es utilizado por niños o en su cercanía.
3. Evite el contacto con las piezas en movimiento.
4. Mantenga las manos y utensilios lejos de las piezas móviles mientras la operación para reducir el riesgo de lesiones personales severas y/o daño el aparato.
5. No coloque sobre o cerca de un quemador de gas o eléctrico caliente o en un horno caliente, o calefacción o chimenea.
6. No use el aparato para otros usos mas que para el que fue planeado.

¡GUARDE ESTAS INSTRUCCIONES!

Partes y Características

ANTES DEL PRIMER USO: Quite todo el material informativo y de empaque de la caja del abrefrascos. Limpie con un paño húmedo. NO sumerja la unidad en agua. Quite la lengüeta del compartimento de las baterías para activar el producto.

NOTA: Los brazos pueden comenzar a moverse inmediatamente. Esto es normal.

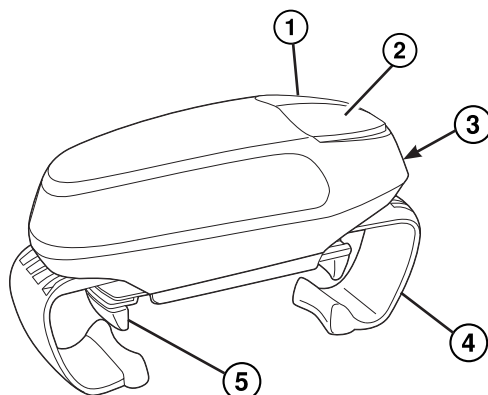

1. Botón de Apertura del Frasco
2. Botón de Liberación de la Tapa
3. Compartimento de las Baterías
4. Brazos Externos
5. Brazos Internos

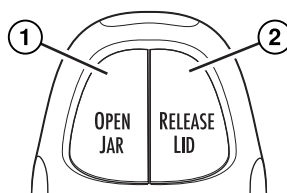

Cómo Cambiar las Baterías

1. Quite la tapa del compartimento de las baterías de la unidad presionando y deslizando la puerta al costado en la dirección de la flecha.

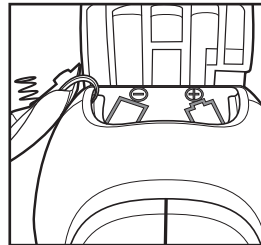
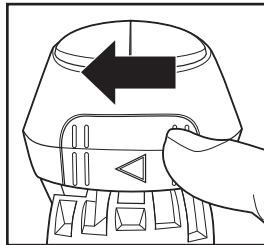

2. Introduzca dos baterías AA nuevas dentro del compartimento de las baterías como se indica.

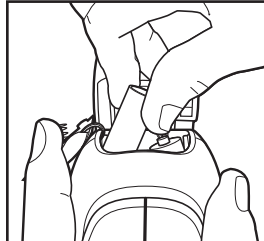

Cómo Cambiar las Baterías (cont.)

3. Vuelva a colocar la tapa del compartimento de las baterías deslizando en la dirección opuesta de la flecha después de haber instalado las baterías.

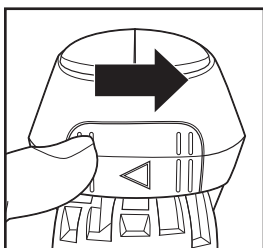

NOTAS:

- El abrebotellas puede comenzar a funcionar cuando se instalan las baterías. Esto es normal. El abrebotellas se apagará en forma automática cuando los brazos alcancen la posición interna o externa.
- Asegúrese de que el motor se haya detenido por completo antes de quitar la tapa del compartimento de las baterías para cambiar las baterías o antes de efectuar la limpieza.

Cómo Utilizar el Abrefrascos

1. Quite el sellado de seguridad de plástico o papel del frasco.
2. Coloque el frasco de vidrio en una superficie plana y no resbaladiza.
3. Dependiendo de la posición de los brazos de abrebotellas, presione el Botón de Liberación de la Tapa para mover los brazos a la posición completamente abierta como puede verse. (Esta es la posición de inicio en la que debe hallarse el abrebotellas antes de abrir cualquier frasco). Coloque el abrebotellas firmemente sobre el frasco.

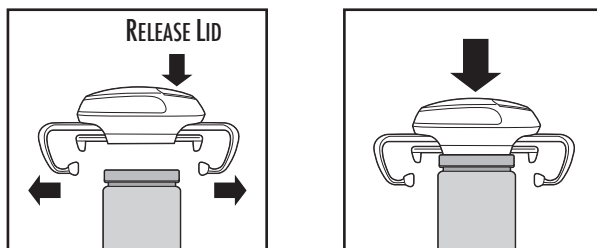

Cómo Utilizar el Abrefrascos (cont.)

4. Mientras sostiene el frasco con una mano y mantiene la otra mano firmemente sobre la parte superior del abrefrascos, presione el Botón de Apertura del Frasco se apagará en forma automática. Los brazos externos se cerrarán para sostener el frasco firmemente mientras los brazos internos se cerrarán firmemente sobre la tapa. Cuando estén bien ajustados, los brazos girarán la tapa para aflojarla.

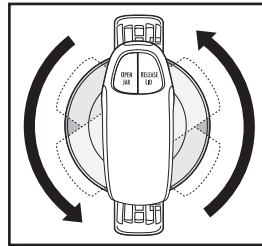
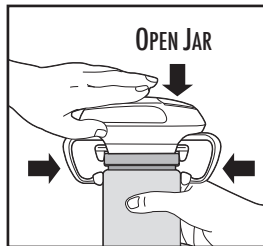

5. Después de abrir la tapa, presione el Botón de Liberación de la Tapa. El abrefrascos deja de girar cuando se presiona el Botón de Liberación de la Tapa y se detendrá automáticamente cuando los brazos alcancen la posición exterior. Quite el abrefrascos del frasco. NO trate de quitarlo mientras la unidad se encuentra en funcionamiento.

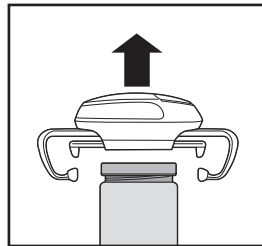
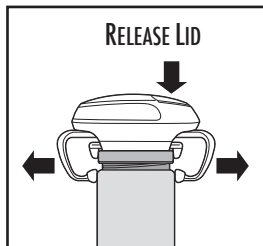

Cómo Utilizar el Abrefrascos (cont.)

NOTAS:

- NO lo use con frascos de plástico. El abrefrascos está concebido sólo para frascos de vidrio con tapas a rosca.
- El abrefrascos funciona con tamaños de tapas que van desde 1 a 4 pulgadas de diámetro.
- Asegúrese de que los brazos del abrefrascos se ajusten bien en el frasco para que no se deslicen.
- El abrefrascos se apagará en forma automática cuando los brazos alcancen la posición externa o interna.
- Para un almacenamiento más compacto, presione el Botón de Apertura del Frasco para reconfigurar los brazos en la posición interna.
- Si el abrefrascos se detiene con los brazos en la posición externa, pero los brazos internos se encuentran perpendiculares al abrefrascos, gire los brazos internos en forma manual hasta alcanzar su posición.

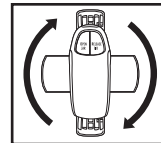

Limpieza

1. Limpie las superficies con un paño húmedo limpio y suave. NO sumerja en agua. Si fuera necesario, utilice un limpiador no abrasivo.

Resolviendo Problemas

PROBLEMA	PROBABLE CAUSA
El abrefrascos no funciona.	<ul style="list-style-type: none">• Verifique que las baterías se encuentren en la posición correcta.• Las baterías tienen poca carga o se han agotado y deben cambiarse.
Los brazos internos del abrefrascos se deslizan en la tapa de un frasco refrigerado/frío.	<ul style="list-style-type: none">• La tapa está húmeda con condensación. Limpie y seque la tapa con un paño.
Los brazos externos del abrefrascos se deslizan sobre el frasco.	<ul style="list-style-type: none">• El abrefrascos no se encuentra nivelado sobre el frasco. Limpie y seque el frasco con un paño.• La forma del frasco puede ser cónica. Coloque una mano firmemente sobre el abrefrascos para evitar los deslizamientos.
Los brazos externos/internos del abrefrascos no se ajustan firmemente a la tapa del frasco.	<ul style="list-style-type: none">• El frasco es demasiado pequeño para el abrefrascos.

Resolviendo Problemas (cont.)

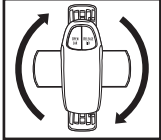
PROBLEMA	PROBABLE CAUSA
Los brazos externos/internos del abrefrascos no se abren lo suficiente para poder colocarse sobre el frasco y la tapa.	<ul style="list-style-type: none">• El frasco es demasiado grande para el abrefrascos.
El abrefrascos no abre un frasco abierto previamente.	<ul style="list-style-type: none">• Presione el Botón de Liberación de la Tapa para liberar el abrefrascos.• Pase la tapa del frasco por agua caliente para eliminar alimentos pegados.• Seque por completo y pruebe de nuevo.
El abrefrascos se detiene con los brazos en la posición externa, pero los brazos internos se encuentran perpendiculares respecto del abrefrascos.	<ul style="list-style-type: none">• Gire los brazos internos manualmente a su posición. 

Hamilton Beach®

Grupo HB PS, S.A. de C.V.
Monte Elbruz No. 124 Int. 601
Col. Palmitas Polanco
México, D.F. C.P. 11560
01 800 71 16 100

PÓLIZA DE GARANTÍA			
PRODUCTO:	MARCA:	MODELO:	
<p>Grupo HB PS, S.A. de C.V. cuenta con una Red de Centros de Servicio Autorizada, por favor consulte en la lista anexa el nombre y dirección de los establecimientos en la República Mexicana en donde usted podrá hacer efectiva la garantía, obtener partes, componentes, consumibles y accesorios; así como también obtener servicio para productos fuera de garantía. Para mayor información llame sin costo: Centro de Atención al consumidor: 01 800 71 16 100</p>			
<p>Grupo HB PS, S.A. de C.V. le otorga a partir de la fecha de compra: GARANTÍA DE 1 AÑO.</p>			
COBERTURA			
<ul style="list-style-type: none">• Esta garantía ampara, todas las piezas y componentes del producto que resulten con defecto de fabricación incluyendo la mano de obra.• Grupo HB PS, S.A. de C.V. se obliga a reemplazar, reparar o reponer, cualquier pieza o componente defectuoso; proporcionar la mano de obra necesaria para su diagnóstico y reparación, todo lo anterior sin costo adicional para el consumidor.• Esta garantía incluye los gastos de transportación del producto que deriven de su cumplimiento dentro de su red de servicio.			
LIMITACIONES			
<ul style="list-style-type: none">• Esta garantía no ampara el reemplazo de piezas deterioradas por uso o por desgaste normal, como son: cuchillas, vasos, jarras, filtros, etc.• Grupo HB PS, S.A. de C.V. no se hace responsable por los accidentes producidos a consecuencia de una instalación eléctrica defectuosa, ausencia de toma de tierra, clavija de enchufe en mal estado, etc.			
EXCEPCIONES			
<p>Esta garantía no será efectiva en los siguientes casos:</p> <p>a) Cuando el producto se hubiese utilizado en condiciones distintas a las normales. (Uso industrial, semi-industrial o comercial.)</p>			

EXCEPCIONES (continuación)		
<p>b) Cuando el producto no hubiese sido operado de acuerdo con el instructivo de uso.</p> <p>c) Cuando el producto hubiese sido alterado o reparado por personas no autorizadas por Grupo HB PS, S.A. de C.V. el fabricante nacional, importador o comercializador responsable respectivo.</p> <p>d) Esta garantía pierde su validez si el producto es utilizado en un medio diferente a una vivienda unifamiliar o se somete a cualquier voltaje o forma de onda diferente a la especificada en la etiqueta de clasificación (ej., 120V ~ 60 Hz).</p> <p>El consumidor puede solicitar que se haga efectiva la garantía ante la propia casa comercial donde adquirió su producto, siempre y cuando Grupo HB PS, S.A. de C.V. no cuente con talleres de servicio.</p>		
PROCEDIMIENTO PARA HACER EFECTIVA LA GARANTÍA		
<ul style="list-style-type: none"> • Para hacer efectiva la garantía no deben exigirse mayores requisitos que la presentación del producto y la póliza correspondiente, debidamente sellada por el establecimiento que lo vendió. • Para hacer efectiva la garantía, lleve su aparato al Centro de Servicio Autorizado más cercano a su domicilio (consulte la lista anexa). • Si no existe Centro de Servicio Autorizado en su localidad llame a nuestro Centro de Atención al Consumidor para recibir instrucciones de como hacer efectiva su garantía. • El tiempo de reparación, en ningún caso será mayor de 30 días naturales contados a partir de la fecha de recepción del producto en nuestros Centros de Servicio Autorizados. • En caso de que el producto haya sido reparado o sometido a mantenimiento y el mismo presente deficiencias imputables al autor de la reparación o del mantenimiento dentro de los treinta días naturales posteriores a la entrega del producto al consumidor, éste tendrá derecho a que sea reparado o mantenido de nuevo sin costo alguno. Si el plazo de la garantía es superior a los treinta días naturales, se estará a dicho plazo. • El tiempo que duren las reparaciones efectuadas al amparo de la garantía no es computable dentro del plazo de la misma. Cuando el bien haya sido reparado se iniciará la garantía respecto de las piezas repuestas y continuará con relación al resto. En el caso de reposición del bien deberá renovarse el plazo de la garantía. 		
FECHA DE ENTREGA	SELLO DEL VENDEDOR	QUEJAS Y SUGERENCIAS
DÍA__ MES__ A—O__		<p>Si desea hacer comentarios o sugerencias con respecto a nuestro servicio o tiene alguna queja derivada de la atención recibida en alguno de nuestros Centros de Servicio Autorizados, por favor dirigirse a:</p> <p>GERENCIA INTERNACIONAL DE SERVICIO 01 800 71 16 100 E-mail: mexico.service@hamiltonbeach.com.mx</p>

RED DE CENTROS DE SERVICIO AUTORIZADA GRUPO HB PS, S.A. DE C.V.

Distrito Federal

ELECTRODOMÉSTICOS
Av. Plutarco Elias Cailles
No. 1499
Zacahuitzco MEXICO 09490 D.F.
Tel: 01 55 5235 2323
Fax: 01 55 5243 1397

CASA GARCIA
Av. Patriotismo No. 875-B
Mixcoac MEXICO 03910 D.F.
Tel: 01 55 5563 8723
Fax: 01 55 5615 1856

Jalisco

SERVICIOS DE MANTENIMIENTO
CASTILLO
Garibaldi No. 1450
Ladrón de Guevara
GUADALAJARA 44660 Jal.
Tel: 01 33 3825 3480
Fax: 01 33 3826 1914

Chihuahua

DISTRIBUIDORA TURMIX
Av. Paseo Triunfo de la Rep.
No. 5289 Local 2 A.
Int. Hipermart
Alamos de San Lorenzo
CD. JUAREZ 32340 Chih.
Tel: 01 656 617 8030
Fax: 01 656 617 8030

Nuevo Leon

FERNANDO SEPULVEDA
REFACCIONES
Ruperto Martinez No. 238 Ote.
Centro MONTERREY, 64000 N.L.
Tel: 01 81 8343 6700
Fax: 01 81 8344 0486

Modelo:
76800

Tipo:
JR01

Los modelos incluidos en el instructivo de Uso y Cuidado pueden ir seguidos o no por un sufijo correspondiente a una o varias letras del alfabeto y sus combinaciones, separadas o no por un espacio, coma, diagonal, o guión. Como ejemplos los sufijos pueden ser: "Y" y/o "MX" y/o "MXY" y/o "Z".